

**AREA COMMERCIALE
NORD OVEST**

- Piemonte • Valle d'Aosta
- Liguria • Lombardia Ovest

UFFICIO REGIONALE
10148 TORINO
Via Ala di Stura, 67
Tel. 011/9502611
Fax 011/9502666

UFFICIO REGIONALE
20016 PERO (MI)
Via Sempione, 197
Tel. 02/45874511
Fax 02/45874515

**AREA COMMERCIALE
NORD EST**

- Veneto • Trentino Alto Adige
- Friuli Venezia Giulia
- Lombardia Est

UFFICIO REGIONALE
36050 QUINTO VICENTINO (VI)
Via dell'Artigianato, 11
Tel. 0444/870811
Fax 0444/870829

AREA COMMERCIALE

SERVIZIO CLIENTI



Numero attivo dal lunedì al venerdì
dalle ore 8.30 alle 18.30.

SITO WEB

Per informazioni più approfondite e costantemente
aggiornate, consultare il sito



www.professionisti.bticino.it

CENTRO

- Emilia Romagna • RSM
- Marche • Toscana • Lazio
- Abruzzo • Umbria • Molise

UFFICIO REGIONALE
40069 ZOLA PREDOSA (BO)
Via Nannetti, 5/A
Tel. 051/6189911
Fax 051/6189999

UFFICIO REGIONALE
50136 FIRENZE
Via Aretina, 265/267
Tel. 055/6557219
Fax 055/6557221

UFFICIO REGIONALE
00153 ROMA

Viale della Piramide Cestia, 1
pal. C - 4° piano - int. 15/16
Tel. 06/5783495
Fax 06/5782117

UFFICIO REGIONALE
60019 SENIGALLIA (AN)
Via Corvi, 18
Tel. 071/668248
Fax 071/668192

AREA COMMERCIALE

SUD/ISOLE

- Campania • Basilicata
- Puglia • Calabria
- Sicilia • Sardegna

UFFICIO REGIONALE
80059 S. MARIA LA BRUNA
TORRE DEL GRECO (NA)
Via dell'Industria, 22
Tel. 081/8479500
Fax 081/8479510

UFFICIO REGIONALE
70026 MODUGNO (BA)
Via Paradiso, 33/G
Tel. 080/5352768
Fax 080/5321890

UFFICIO REGIONALE
95037 SAN GIOVANNI LA PUNTA (CT)
Via Galileo Galilei, 18
Tel. 095/7178883
Fax 095/7179242

UFFICIO REGIONALE
09121 CAGLIARI
c/o centro Commerciale I MULINI
Piano Primo int. 1
Via Piero della Francesca, 3
Località Su Planu
Tel. 070/541356
Fax 070/541146



QUADRI E ARMADI 2026

AD-ITLG/QA26C - 07/2026

QUADRI E ARMADI



2026 SOLUZIONI PER AUTOMAZIONE E DISTRIBUZIONE DELL'ENERGIA

LO SPECIALISTA GLOBALE
DELLE INFRASTRUTTURE ELETTRICHE E DIGITALI DELL'EDIFICIO



BTicino SpA
Viale Borri, 231
21100 Varese - Italia
www.legrand.it

BTicino S.p.A. si riserva il diritto di variare in qualsiasi
momento i contenuti del presente stampato e di comunicare,
in qualsiasi forma e modalità, i cambiamenti apportati.



Armadi Blizzard Pro

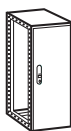

P. 5
Armadi
componibili IP55
Blizzard Pro

Armadi Altis monoblocco



P. 41
Armadi in
metallo
monoblocco

Quadri Atlantic

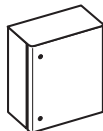

P. 50
Quadri Atlantic
metallici
IP 66

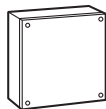

P. 62
Cassette
metalliche
Atlantic

Quadri e armadi Marina

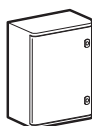

P. 64
Quadri
Marina
IP 66

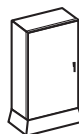

P. 72
Armadi
Marina
IP 66

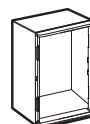

P. 82
MAS - Marina

Sistemi di ventilazione e condizionamento

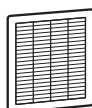

P. 90
Ventilatori



P. 93
Scambiatori e
condizionatori

Leggii Crossing



P. 98
Leggii
Crossing

Cassette Plexo



P. 103
Scatole di
derivazione
PLEXO

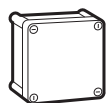

P. 104
Cassette
industriali
IP 55 e IK 7

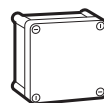

P. 105
Cassette
industriali
IP 66 e IK 8

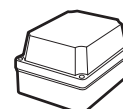

P. 106
Cassette
industriali con
coperchio alto



Armadi componibili BLIZZARD PRO

INDICE BLIZZARD PRO IP55

Caratteristiche della gamma	6
Tabelle di scelta	10
Catalogo	16

BLIZZARD PRO

La gamma di armadi **BLIZZARD PRO** Legrand si compone di soluzioni componibili in lamiera d'acciaio in tre altezze e diverse profondità e larghezze. Questi armadi soddisfano tutte le esigenze per la realizzazione di soluzioni singole o di armadi in batteria per le applicazioni bordo macchina. Con la nuova gamma si hanno soluzioni tecniche in grado di agevolare in modo considerevole l'installatore.

Vantaggi e caratteristiche

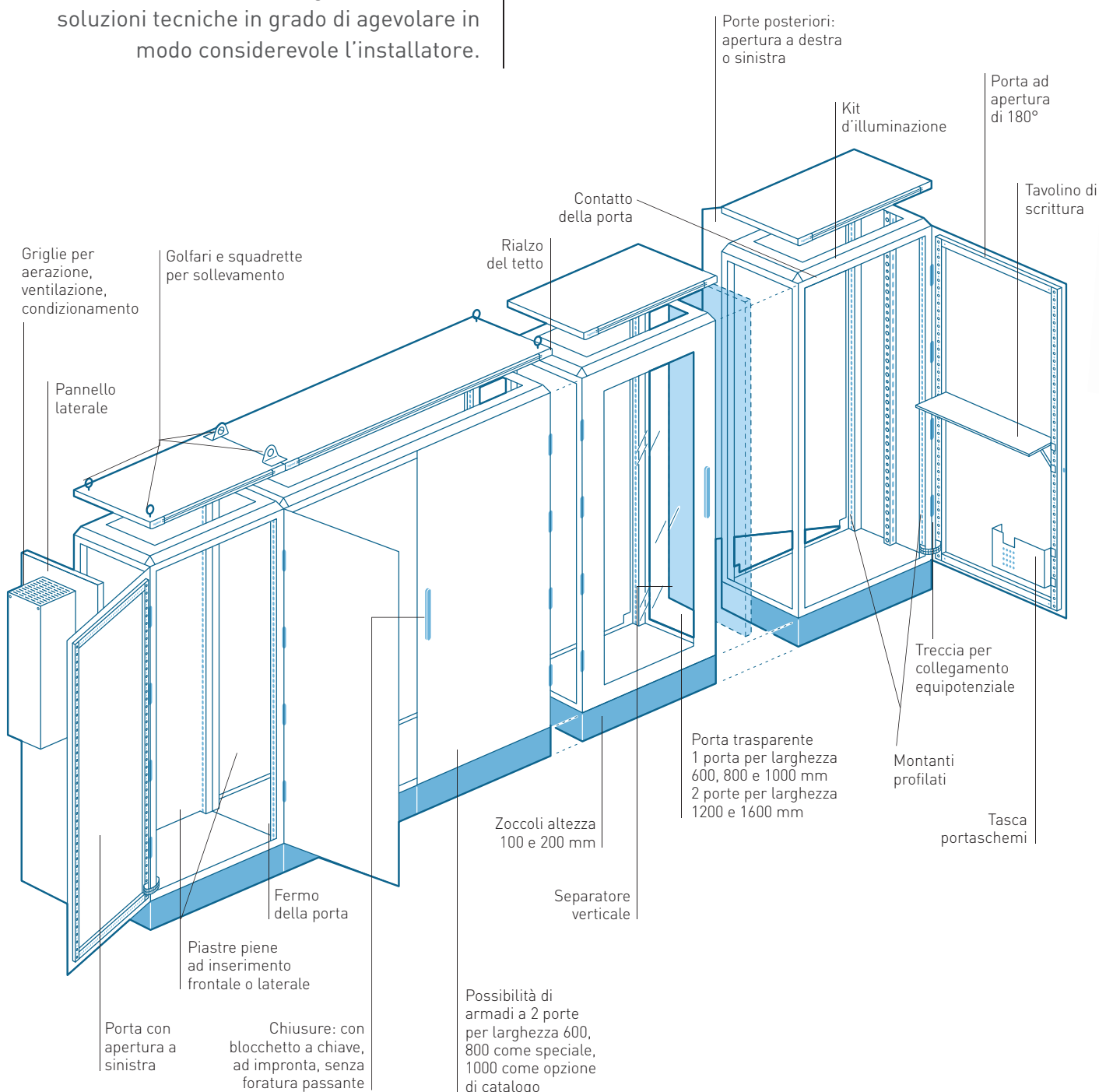

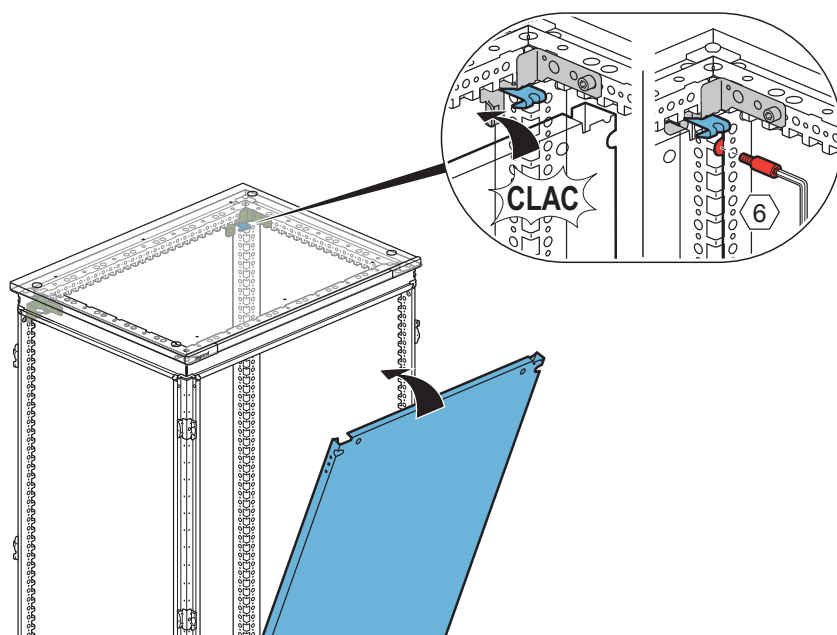

↑ MOLLA DI TENUTA

Molle di tenuta per il posizionamento provvisorio della piastra di fondo prima del serraggio.

↑ ESTETICA DISTINTIVA

Design e tecnologia sono elementi di distinzione delle soluzioni BLIZZARD PRO.



↑ PIASTRE PASSACAVI

Le nuove piastre passacavi sono montabili in modo più semplice, rapido e sicuro grazie all'installazione tramite viti.

MONTANTI BREVETTATI →

I montanti degli armadi sono stati completamente riprogettati per semplificare e velocizzare al massimo il lavoro dell'installatore.

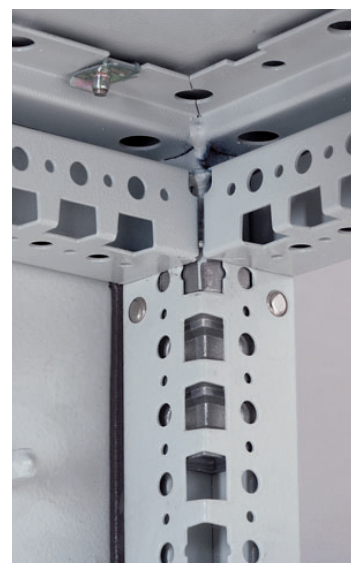

BLIZZARD PRO

Soluzioni tecniche

KIT DI AFFIANCAMENTO →

L'affiancamento delle strutture viene realizzato garantendo il grado di protezione IP55.

L'affiancamento esterno delle strutture può essere fatto utilizzando il nuovo kit di giunzione brevettato semplice ed intuitivo.

La tenuta è garantita fino a 500kg/m³.

Per l'affiancamento interno ed il trasporto delle strutture sono disponibili anche le specifiche piastre interne di rinforzo da installare sui montanti (1) o sul fondo dell'armadio (2). Con piastre fissate solo sui montanti la tenuta è garantita fino a 500kg/m³, mentre con piastre montate anche sul fondo la tenuta è pari a 1000kg/m³.

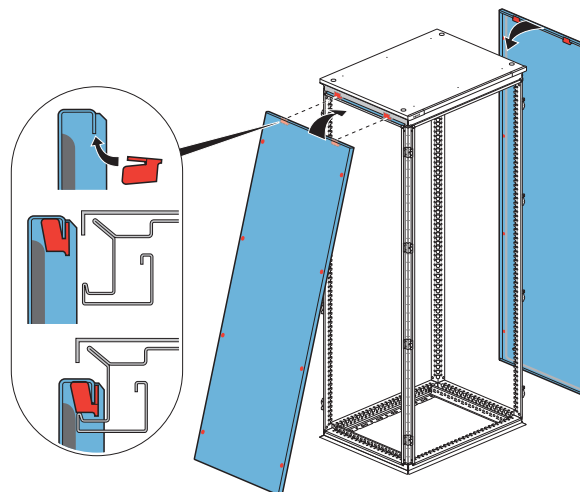
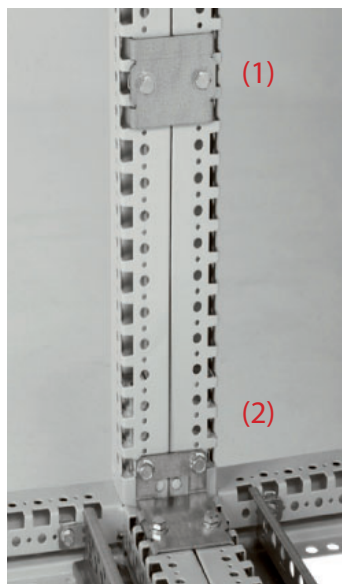

↑ PANNELLI LATERALI

Installazione facilitata grazie alla possibilità di appendere i pannelli laterali alla struttura prima del fissaggio tramite viti.

CERNIERE → BREVETTATE

Consentono di modificare facilmente il senso di apertura delle porte grazie ad un montaggio estremamente semplice e rapido. Il sistema è brevettato.



↓ MANIGLIE

La gamma delle maniglie si rinnova e si arricchisce con soluzioni più semplici da installare e con diverse tipologie di finitura e chiavi.

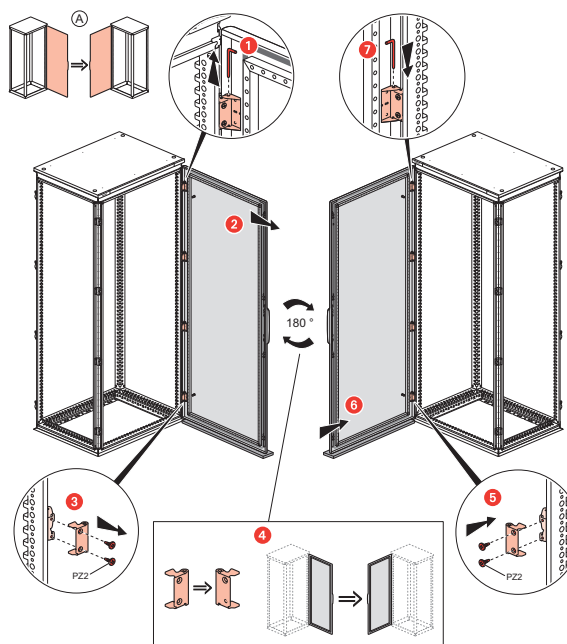

Personalizzazioni

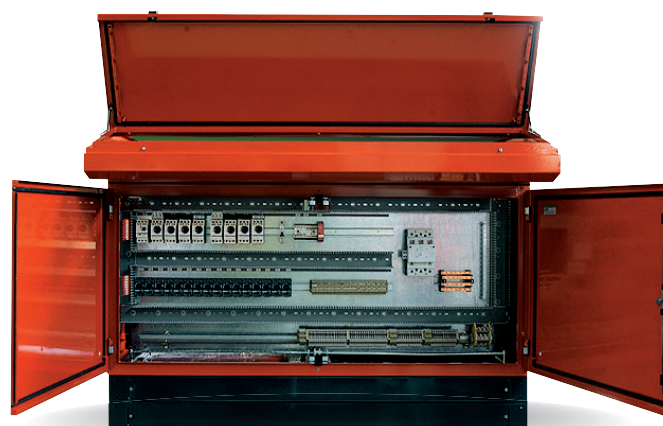

↑ STRUTTURE SPECIALI

Massima possibilità di personalizzazione: dalla semplice colorazione fuori standard alla progettazione su specifiche del cliente.

↓ PERSONALIZZAZIONI

Inoltre possibile richiedere strutture con dimensioni diverse da quelle standard e con accessori personalizzati.

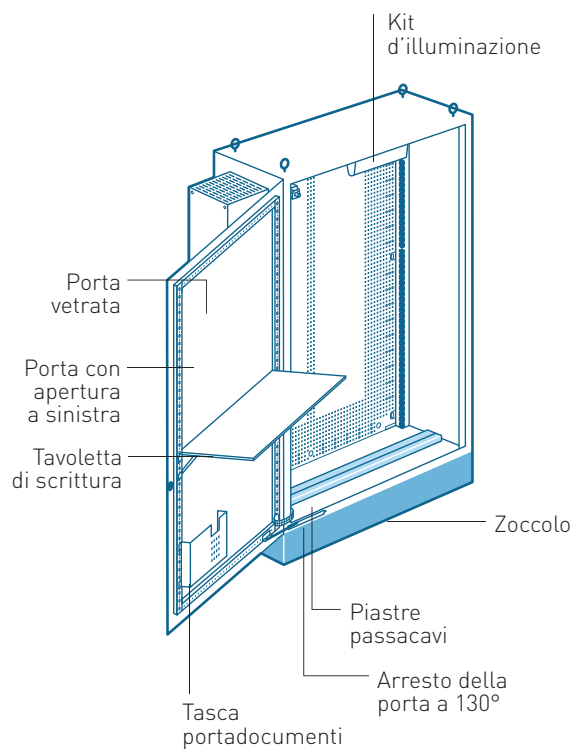

↑ COLORI A RICHIESTA

A richiesta è possibile ordinare armadi di colore diverso dal grigio RAL7035 scegliendo tra 180 colori RAL disponibili.

È possibile ordinare articoli standard già assemblati. Per richiedere una struttura su disegno personalizzato (con forature, colorazioni ed altre caratteristiche fuori standard), rivolgersi al funzionario tecnico commerciale.

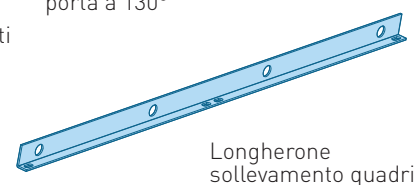

Armadi componibili in metallo IP55 Blizzard Pro

tavola riepilogativa H = 1800 mm

			DA PARETE							
 			ARMADIO H solo struttura (1)	ARMADIO Z completo di retro, coperchio, zoccolo h100 e fondo (2)	ARMADIO WS completo di porta cieca, tetto, retro, zoccolo h100 e fondo (3)	PANNELLO di chiusura posteriore	PORTA cieca	PORTA trasparente	ZOCOLO kit flange fronte/retro h100 (4)	ZOCOLO kit flange fronte/retro h200
h (mm)	L (mm)	P (mm)								
1800	400	400	0 477 67		0 478 84	0 475 56	0 475 72		0 476 55	0 476 65
1800	400	500	0 477 68		0 478 85	0 475 56	0 475 72		0 476 55	0 476 65
1800	400	600	0 477 69		0 478 86	0 475 56	0 475 72		0 476 55	0 476 65
1800	400	800	0 477 70		0 478 87	0 475 56	0 475 72		0 476 55	0 476 65
1800	400	1000	0 477 71		0 478 88	0 475 56	0 475 72		0 476 55	0 476 65
1800	600	400	0 477 72	0 478 33	0 478 89	0 475 57	0 475 73	0 475 88	0 476 56	0 476 66
1800	600	500	0 477 73	0 478 34	0 478 90	0 475 57	0 475 73	0 475 88	0 476 56	0 476 66
1800	600	600	0 477 74	0 478 35	0 478 91	0 475 57	0 475 73	0 475 88	0 476 56	0 476 66
1800	600	800	0 477 75	0 478 36	0 478 92	0 475 57	0 475 73	0 475 88	0 476 56	0 476 66
1800	600	1000	0 477 76	0 478 37	0 478 93	0 475 57	0 475 73	0 475 88	0 476 56	0 476 66
1800	800	400	0 477 77	0 478 38	0 478 94	0 475 58	0 475 74	0 475 89	0 476 57	0 476 67
1800	800	500	0 477 78	0 478 39	0 478 95	0 475 58	0 475 74	0 475 89	0 476 57	0 476 67
1800	800	600	0 477 79	0 478 40	0 478 96	0 475 58	0 475 74	0 475 89	0 476 57	0 476 67
1800	800	800	0 477 80	0 478 41	0 478 97	0 475 58	0 475 74	0 475 89	0 476 57	0 476 67
1800	800	1000	0 477 81	0 478 42	0 478 98	0 475 58	0 475 74	0 475 89	0 476 57	0 476 67
1800	1000	400	0 477 82	0 478 43	0 478 99	0 475 59	0 475 75 0 486 82 ⁽⁵⁾	0 475 90	0 476 58	0 476 68
1800	1000	500	0 477 83	0 478 44	0 479 00	0 475 59	0 475 75 0 486 82 ⁽⁵⁾	0 475 90	0 476 58	0 476 68
1800	1000	600	0 477 84	0 478 45	0 479 01	0 475 59	0 475 75 0 486 82 ⁽⁵⁾	0 475 90	0 476 58	0 476 68
1800	1000	800	0 477 85	0 478 46	0 479 02	0 475 59	0 475 75 0 486 82 ⁽⁵⁾	0 475 90	0 476 58	0 476 68
1800	1000	1000	0 477 86	0 478 47	0 479 03	0 475 59	0 475 75 0 486 82 ⁽⁵⁾	0 475 90	0 476 58	0 476 68
1800	1200	500	0 477 87	0 478 48	0 479 04 ⁽⁵⁾	0 475 60	0 475 76	0 475 91	0 476 59	0 476 69
1800	1200	600	0 477 88	0 478 49	0 479 05 ⁽⁵⁾	0 475 60	0 475 76	0 475 91	0 476 59	0 476 69
1800	1200	800	0 477 89	0 478 50	0 479 06 ⁽⁵⁾	0 475 60	0 475 76	0 475 91	0 476 59	0 476 69

(1): struttura costituita da telaio e copertura e piastra di compensazione (da completare con piastra ingresso cavi, pag. 27);

(2): struttura costituita da telaio, copertura superiore, fondo, retro e zoccolo H=100

(3): armadio costituito da telaio, copertura superiore, fondo a ghigliottina, pannello posteriore, zoccolo H=100mm e porta cieca

(4): zoccolo H=200mm ottenibile sovrapponendo 2 zoccoli H=100mm

(5): porta doppia in battuta

COMPLEMENTI								COMPLEMENTI "DISTRIBUZIONE"	
ZOCOLO kit laterali h100	ZOCOLO kit laterali h200	PANNELLI laterali coppia	PIASTRA interna inserimento frontale	PIASTRA intermedia di collegamento	PIASTRA interna inserimento laterale	PORTA interna	PIASTRA di ingresso cavi per pressacavi	SEPARATORE verticale	MONTANTI verticali
0 476 76	0 476 86	0 472 62	0 476 08	0 476 52			0 481 80	0 480 35	0 480 32
0 476 77	0 476 87	0 472 66	0 476 08	0 476 52			0 481 80	0 480 36	0 480 32
0 476 78	0 476 88	0 472 71	0 476 08	0 476 52			0 481 80	0 480 37	0 480 32
0 476 79	0 476 89	0 472 74	0 476 08	0 476 52			0 481 80	0 480 38	0 480 32
0 476 80	0 476 90	0 472 77	0 476 08	0 476 52			0 481 80	0 480 39	0 480 32
0 476 76	0 476 86	0 472 62	0 476 09	0 476 52	0 476 29	0 480 01	0 481 81	0 480 35	0 480 32
0 476 77	0 476 87	0 472 66	0 476 09	0 476 52	0 476 29	0 480 01	0 481 81	0 480 36	0 480 32
0 476 78	0 476 88	0 472 71	0 476 09	0 476 52	0 476 29	0 480 01	0 481 81	0 480 37	0 480 32
0 476 79	0 476 89	0 472 74	0 476 09	0 476 52	0 476 29	0 480 01	0 481 81	0 480 38	0 480 32
0 476 80	0 476 90	0 472 77	0 476 09	0 476 52	0 476 29	0 480 01	0 481 81	0 480 39	0 480 32
0 476 76	0 476 86	0 472 62	0 476 10	0 476 52	0 476 30	0 480 02	0 481 82	0 480 35	0 480 32
0 476 77	0 476 87	0 472 66	0 476 10	0 476 52	0 476 30	0 480 02	0 481 82	0 480 36	0 480 32
0 476 78	0 476 88	0 472 71	0 476 10	0 476 52	0 476 30	0 480 02	0 481 82	0 480 37	0 480 32
0 476 79	0 476 89	0 472 74	0 476 10	0 476 52	0 476 30	0 480 02	0 481 82	0 480 38	0 480 32
0 476 80	0 476 90	0 472 77	0 476 10	0 476 52	0 476 30	0 480 02	0 481 82	0 480 39	0 480 32
0 476 76	0 476 86	0 472 62	0 476 11	0 476 52	0 476 31	0 480 03	0 481 83	0 480 35	0 480 32
0 476 77	0 476 87	0 472 66	0 476 11	0 476 52	0 476 31	0 480 03	0 481 83	0 480 36	0 480 32
0 476 78	0 476 88	0 472 71	0 476 11	0 476 52	0 476 31	0 480 03	0 481 83	0 480 37	0 480 32
0 476 79	0 476 89	0 472 74	0 476 11	0 476 52	0 476 31	0 480 03	0 481 83	0 480 38	0 480 32
0 476 80	0 476 90	0 472 77	0 476 11	0 476 52	0 476 31	0 480 03	0 481 83	0 480 39	0 480 32
0 476 77	0 476 87	0 472 66	0 476 12	0 476 52	0 476 32	0 480 04	0 481 81 (x2)	0 480 36	0 480 32
0 476 78	0 476 88	0 472 71	0 476 12	0 476 52	0 476 32	0 480 04	0 481 81 (x2)	0 480 37	0 480 32
0 476 79	0 476 89	0 472 74	0 476 12	0 476 52	0 476 32	0 480 04	0 481 81 (x2)	0 480 38	0 480 32

PRODOTTI ASSOCIATI

Kit unione armadi 0 476 81/2/3	Golfari 0 476 96	Angolari 0 476 98	Longherone	Sistemi di raffreddamento e condizionamento	Maniglie	Traverse

Armadi componibili in metallo IP55 Blizzard Pro

tavola riepilogativa H = 2000 mm

DA PARETE										
 			ARMADIO H solo struttura (1)	ARMADIO Z completo di retro, coperchio, zoccolo H100 e fondo (2)	ARMADIO WS completo di porta cieca tetto, retro, zoccolo H100 e fondo (3)	PANNELLO di chiusura posteriore	PORTA cieca	PORTA trasparente	ZOCCOLO kit flange fronte/retro H100 (4)	ZOCCOLO kit flange fronte/retro H200
H (mm)	L (mm)	P (mm)								
2000	400	400	0 477 90		0 479 07	0 475 61	0 475 77		0 476 55	0 476 65
2000	400	500	0 477 91		0 479 08	0 475 61	0 475 77		0 476 55	0 476 65
2000	400	600	0 477 92		0 479 09	0 475 61	0 475 77		0 476 55	0 476 65
2000	400	800	0 477 93		0 479 10	0 475 61	0 475 77		0 476 55	0 476 65
2000	400	1000	0 477 94		0 479 11	0 475 61	0 475 77		0 476 55	0 476 65
2000	600	400	0 477 95	0 478 51	0 479 12	0 475 62	0 475 78	0 475 92	0 476 56	0 476 66
2000	600	500	0 477 96	0 478 52	0 479 13	0 475 62	0 475 78	0 475 92	0 476 56	0 476 66
2000	600	600	0 477 97	0 478 53	0 479 14	0 475 62	0 475 78	0 475 92	0 476 56	0 476 66
2000	600	800	0 477 98	0 478 54	0 479 15	0 475 62	0 475 78	0 475 92	0 476 56	0 476 66
2000	600	1000	0 477 99	0 478 55	0 479 16	0 475 62	0 475 78	0 475 92	0 476 56	0 476 66
2000	800	400	0 478 00	0 478 56	0 479 17	0 475 63	0 475 79	0 475 93	0 476 57	0 476 67
2000	800	500	0 478 01	0 478 57	0 479 18	0 475 63	0 475 79	0 475 93	0 476 57	0 476 67
2000	800	600	0 478 02	0 478 58	0 479 19	0 475 63	0 475 79	0 475 93	0 476 57	0 476 67
2000	800	800	0 478 03	0 478 59	0 479 20	0 475 63	0 475 79	0 475 93	0 476 57	0 476 67
2000	800	1000	0 478 04	0 478 60	0 479 21	0 475 63	0 475 79	0 475 93	0 476 57	0 476 67
2000	1000	400	0 478 05	0 478 61	0 479 22	0 475 64	0 475 80 0 486 83 ⁽⁵⁾	0 475 94	0 476 58	0 476 68
2000	1000	500	0 478 06	0 478 62	0 479 23	0 475 64	0 475 80 0 486 83 ⁽⁵⁾	0 475 94	0 476 58	0 476 68
2000	1000	600	0 478 07	0 478 63	0 479 24	0 475 64	0 475 80 0 486 83 ⁽⁵⁾	0 475 94	0 476 58	0 476 68
2000	1000	800	0 478 08	0 478 64	0 479 25	0 475 64	0 475 80 0 486 83 ⁽⁵⁾	0 475 94	0 476 58	0 476 68
2000	1000	1000	0 478 09	0 478 65	0 479 26	0 475 64	0 475 80 0 486 83 ⁽⁵⁾	0 475 94	0 476 58	0 476 68
2000	1200	500	0 478 10	0 478 66	0 479 27 ⁽⁵⁾	0 475 65	0 475 81 ⁽⁵⁾	0 475 95 ⁽⁵⁾	0 476 59	0 476 69
2000	1200	600	0 478 11	0 478 67	0 479 28 ⁽⁵⁾	0 475 65	0 475 81 ⁽⁵⁾	0 475 95 ⁽⁵⁾	0 476 59	0 476 69
2000	1200	800	0 478 12	0 478 68	0 479 29 ⁽⁵⁾	0 475 65	0 475 81 ⁽⁵⁾	0 475 95 ⁽⁵⁾	0 476 59	0 476 69
2000	1200	1000	0 478 13	0 478 69	0 479 30 ⁽⁵⁾	0 475 65	0 475 81 ⁽⁵⁾	0 475 95 ⁽⁵⁾	0 476 59	0 476 69
2000	1600	600	0 478 14		0 479 31 ⁽⁵⁾	0 475 66	0 475 82 ⁽⁵⁾		0 476 60	0 476 70

(1): struttura costituita da telaio e copertura e piastra di compensazione (da completare con piastra ingresso cavi, pag. 27);
(2): struttura costituita da telaio, copertura superiore, fondo, retro e zoccolo H=100
(3): armadio costituito da telaio, copertura superiore, fondo a ghigliottina, pannello posteriore, zoccolo H=100mm e porta cieca
(4): zoccolo H=200mm ottenibile sovrapponendo 2 zoccoli H=100mm
(5): porta doppia in battuta

COMPLEMENTI									COMPLEMENTI "DISTRIBUZIONE"	
ZOCCOLO kit laterali H100	ZOCCOLO kit laterali H200	PANNELLI LATERALI coppia	PIASTRA interna inserimento frontale	PIASTRA intermedia di collegamento	PIASTRA interna inserimento laterale	PORTA interna	PIASTRA di ingresso cavi per pressacavi	SEPARATORE verticale	MONTANTI verticali	
0 476 76	0 476 86	0 472 63	0 476 14	0 476 53			0 481 80	0 480 40	0 480 33	
0 476 77	0 476 87	0 472 67	0 476 14	0 476 53			0 481 80	0 480 41	0 480 33	
0 476 78	0 476 88	0 472 72	0 476 14	0 476 53			0 481 80	0 480 42	0 480 33	
0 476 79	0 476 89	0 472 75	0 476 14	0 476 53			0 481 80	0 480 43	0 480 33	
0 476 80	0 476 90	0 472 78	0 476 14	0 476 53			0 481 80	0 480 44	0 480 33	
0 476 76	0 476 86	0 472 63	0 476 15	0 476 53	0 476 34	0 480 05	0 481 81	0 480 40	0 480 33	
0 476 77	0 476 87	0 472 67	0 476 15	0 476 53	0 476 34	0 480 05	0 481 81	0 480 41	0 480 33	
0 476 78	0 476 88	0 472 72	0 476 15	0 476 53	0 476 34	0 480 05	0 481 81	0 480 42	0 480 33	
0 476 79	0 476 89	0 472 75	0 476 15	0 476 53	0 476 34	0 480 05	0 481 81	0 480 43	0 480 33	
0 476 80	0 476 90	0 472 78	0 476 15	0 476 53	0 476 34	0 480 05	0 481 81	0 480 44	0 480 33	
0 476 76	0 476 86	0 472 63	0 476 16	0 476 53	0 476 35	0 480 06	0 481 82	0 480 40	0 480 33	
0 476 77	0 476 87	0 472 67	0 476 16	0 476 53	0 476 35	0 480 06	0 481 82	0 480 41	0 480 33	
0 476 78	0 476 88	0 472 72	0 476 16	0 476 53	0 476 35	0 480 06	0 481 82	0 480 42	0 480 33	
0 476 79	0 476 89	0 472 75	0 476 16	0 476 53	0 476 35	0 480 06	0 481 82	0 480 43	0 480 33	
0 476 80	0 476 90	0 472 78	0 476 16	0 476 53	0 476 35	0 480 06	0 481 82	0 480 44	0 480 33	
0 476 76	0 476 86	0 472 63	0 476 17	0 476 53	0 476 36	0 480 07	0 481 83	0 480 40	0 480 33	
0 476 77	0 476 87	0 472 67	0 476 17	0 476 53	0 476 36	0 480 07	0 481 83	0 480 41	0 480 33	
0 476 78	0 476 88	0 472 72	0 476 17	0 476 53	0 476 36	0 480 07	0 481 83	0 480 42	0 480 33	
0 476 79	0 476 89	0 472 75	0 476 17	0 476 53	0 476 36	0 480 07	0 481 83	0 480 43	0 480 33	
0 476 80	0 476 90	0 472 78	0 476 17	0 476 53	0 476 36	0 480 07	0 481 83	0 480 44	0 480 33	
0 476 77	0 476 87	0 472 67	0 476 18	0 476 53	0 476 37	0 480 08	0 481 81 (x2)	0 480 41	0 480 33	
0 476 78	0 476 88	0 472 72	0 476 18	0 476 53	0 476 37	0 480 08	0 481 81 (x2)	0 480 42	0 480 33	
0 476 79	0 476 89	0 472 75	0 476 18	0 476 53	0 476 37	0 480 08	0 481 81 (x2)	0 480 43	0 480 33	
0 476 80	0 476 90	0 472 78	0 476 18	0 476 53	0 476 37	0 480 08	0 481 81 (x2)	0 480 44	0 480 33	
0 476 78	0 476 88	0 472 72	0 476 19	0 476 53	0 476 38		0 481 81 (x2)	0 480 42	0 480 33	

PRODOTTI ASSOCIATI

Kit unione armadi 0 476 81/2/3	Golfari 0 476 96	Angolari 0 476 98	Longherone	Sistemi di raffreddamento e condizionamento	Maniglie	Traverse

Armadi componibili in metallo IP55 Blizzard Pro

tavola riepilogativa H = 2200 mm

DA PARETE									
 			ARMADIO H solo struttura (1)	PANNELLO di chiusura posteriore	PORTA cieca	PORTA trasparente	ZOCOLO kit flange fronte/retro H100 (5)	ZOCOLO kit flange fronte/retro H200	ZOCOLO kit laterali H100
H (mm)	L (mm)	P (mm)							
2200	400	400	0 478 15	0 475 67	0 475 83		0 476 55	0 476 65	0 476 76
2200	400	600	0 478 16	0 475 67	0 475 83		0 476 55	0 476 65	0 476 78
2200	400	800	0 478 17	0 475 67	0 475 83		0 476 55	0 476 65	0 476 79
2200	400	1000	0 478 18	0 475 67	0 475 83		0 476 55	0 476 65	0 476 80
2200	600	400	0 478 19	0 475 68	0 475 84	0 475 96	0 476 56	0 476 66	0 476 76
2200	600	600	0 478 20	0 475 68	0 475 84	0 475 96	0 476 56	0 476 66	0 476 78
2200	600	800	0 478 21	0 475 68	0 475 84	0 475 96	0 476 56	0 476 66	0 476 79
2200	600	1000	0 478 22	0 475 68	0 475 84	0 475 96	0 476 56	0 476 66	0 476 80
2200	800	400	0 478 23	0 475 69	0 475 85	0 475 97	0 476 57	0 476 67	0 476 76
2200	800	600	0 478 24	0 475 69	0 475 85	0 475 97	0 476 57	0 476 67	0 476 78
2200	800	800	0 478 25	0 475 69	0 475 85	0 475 97	0 476 57	0 476 67	0 476 79
2200	800	1000	0 478 26	0 475 69	0 475 85	0 475 97	0 476 57	0 476 67	0 476 80
2200	1000	400	0 478 27	0 475 70	0 475 86 0 486 84 ⁽²⁾	0 475 98	0 476 58	0 476 68	0 476 76
2200	1000	600	0 478 28	0 475 70	0 475 86 0 486 84 ⁽²⁾	0 475 98	0 476 58	0 476 68	0 476 78
2200	1000	800	0 478 29	0 475 70	0 475 86 0 486 84 ⁽²⁾	0 475 98	0 476 58	0 476 68	0 476 79
2200	1000	1000	0 478 30	0 475 70	0 475 86 0 486 84 ⁽²⁾	0 475 98	0 476 58	0 476 68	0 476 80
2200	1200	600	0 478 31	0 475 71	0 475 87 ⁽²⁾	0 475 99 ⁽²⁾	0 476 59	0 476 69	0 476 78
2200	1200	800	0 478 32	0 475 71	0 475 87 ⁽²⁾	0 475 99 ⁽²⁾	0 476 59	0 476 69	0 476 79

(1): struttura costituita da telaio e copertura superiore (da completare con piastra ingresso cavi, pag. 27);
(2): porta doppia in battuta

COMPLEMENTI							COMPLEMENTI "DISTRIBUZIONE"	
ZOCCOLO kit laterali H200	PANNELLI LATERALI coppia	PIASTRA interna inserimento frontale	PIASTRA intermedia di collegamento	PIASTRA interna inserimento laterale	PORTA interna	PIASTRA di ingresso cavi per pressacavi	SEPARATORE verticale	MONTANTI verticali
0 476 86	0 472 64	0 476 20	0 476 54			0 481 80	0 480 45	0 480 34
0 476 88	0 472 73	0 476 20	0 476 54			0 481 80	0 480 47	0 480 34
0 476 89	0 472 76	0 476 20	0 476 54			0 481 80	0 480 48	0 480 34
0 476 90	0 472 79	0 476 20	0 476 54			0 481 80		0 480 34
0 476 86	0 472 64	0 476 21	0 476 54	0 476 39	0 480 09	0 481 81	0 480 45	0 480 34
0 476 88	0 472 73	0 476 21	0 476 54	0 476 39	0 480 09	0 481 81	0 480 47	0 480 34
0 476 89	0 472 76	0 476 21	0 476 54	0 476 39	0 480 09	0 481 81	0 480 48	0 480 34
0 476 90	0 472 79	0 476 21	0 476 54	0 476 39	0 480 09	0 481 81		0 480 34
0 476 86	0 472 64	0 476 22	0 476 54	0 476 41	0 480 10	0 481 82	0 480 45	0 480 34
0 476 88	0 472 73	0 476 22	0 476 54	0 476 41	0 480 10	0 481 82	0 480 47	0 480 34
0 476 89	0 472 76	0 476 22	0 476 54	0 476 41	0 480 10	0 481 82	0 480 48	0 480 34
0 476 90	0 472 79	0 476 22	0 476 54	0 476 41	0 480 10	0 481 82		0 480 34
0 476 86	0 472 64	0 476 23	0 476 54	0 476 42	0 480 11	0 481 83	0 480 45	0 480 34
0 476 88	0 472 73	0 476 23	0 476 54	0 476 42	0 480 11	0 481 83	0 480 47	0 480 34
0 476 89	0 472 76	0 476 23	0 476 54	0 476 42	0 480 11	0 481 83	0 480 48	0 480 34
0 476 90	0 472 79	0 476 23	0 476 54	0 476 42	0 480 11	0 481 83		0 480 34
0 476 88	0 472 73	0 476 24	0 476 54	0 476 43	0 480 12	0 481 81 (x2)	0 480 47	0 480 34
0 476 89	0 472 76	0 476 24	0 476 54	0 476 43	0 480 12	0 481 81 (x2)	0 480 48	0 480 34

PRODOTTI ASSOCIATI

Kit unione armadi 0 476 81/2/3	Golfari 0 476 96	Angolari 0 476 98	Longherone	Sistemi di raffreddamento e condizionamento	Maniglie	Traverse

Armadi componibili in metallo IP55 Blizzard Pro

strutture componibili



Struttura di armadio 0 477 72
altezza 1800 mm, larghezza 600 mm,
profondità 400 mm

⁽¹⁾ versione non gestita a magazzino.
Serve solo come base di partenza per i configurati



Armadio senza porta 0 478 33 altezza 1800 mm,
larghezza 600 mm, profondità 400 mm

Articolo			Armadio composto da struttura e coperchio (versione h) ⁽¹⁾	
Altezza (mm)			Larghezza (mm)	Profondità (mm)
1800	2000	2200		
0 477 67	0 477 90	0 478 15	400	400
0 477 68	0 477 91		400	500
0 477 69	0 477 92	0 478 16	400	600
0 477 70	0 477 93	0 478 17	400	800
0 477 71	0 477 94	0 478 18	400	1000
0 477 72	0 477 95	0 478 19	600	400
0 477 73	0 477 96		600	500
0 477 74	0 477 97	0 478 20	600	600
0 477 75	0 477 98	0 478 21	600	800
0 477 76	0 477 99	0 478 22	600	1000
0 477 77	0 478 00	0 478 23	800	400
0 477 78	0 478 01		800	500
0 477 79	0 478 02	0 478 24	800	600
0 477 80	0 478 03	0 478 25	800	800
0 477 81	0 478 04	0 478 26	800	1000
0 477 82	0 478 05	0 478 27	1000	400
0 477 83	0 478 06		1000	500
0 477 84	0 478 07	0 478 28	1000	600
0 477 85	0 478 08	0 478 29	1000	800
0 477 86	0 478 09	0 478 30	1000	1000
	0 478 10		1200	400
0 477 87	0 478 11		1200	500
0 477 88	0 478 12	0 478 31	1200	600
0 477 89	0 478 13	0 478 32	1200	800
	0 478 14		1200	1000

Caratteristiche

- IP55 secondo le norme IEC EN 62208
- IK 10 secondo la norma IEC EN 62262
- Nema Type 12 (se completato con pannelli e porte)
- Rivestimento in vernice epossipoliestere RAL 7035 bucciato spessore 70µm
- Montanti in profilo chiuso saldato
- Guarnizioni poliuretaniche applicate in colata continua

Dotazione

- Struttura completa di tetto e piastra di compensazione

Da ordinarsi

- Porta cieca o trasparente
- Retro
- Zoccolo altezza 100mm o 200mm
- Piastra ingresso cavi

Articolo		Armadio senza porta composto da struttura, coperchio, fondo, retro e zoccolo (versione z)	
Altezza (mm)		Larghezza (mm)	Profondità (mm)
1800	2000		
0 478 33	0 478 51	600	400
0 478 34	0 478 52	600	500
0 478 35	0 478 53	600	600
0 478 36	0 478 54	600	800
0 478 37	0 478 55	600	1000
0 478 38	0 478 56	800	400
0 478 39	0 478 57	800	500
0 478 40	0 478 58	800	600
0 478 41	0 478 59	800	800
0 478 42	0 478 60	800	1000
0 478 43	0 478 61	1000	400
0 478 44	0 478 62	1000	500
0 478 45	0 478 63	1000	600
0 478 46	0 478 64	1000	800
0 478 47	0 478 65	1000	1000
0 478 48	0 478 66	1200	500
0 478 49	0 478 67	1200	600
0 478 50	0 478 68	1200	800
	0 478 69	1200	1000

Caratteristiche

- IP55 secondo le norme IEC EN 62208
- IK 10 secondo la norma IEC EN 62262
- Nema Type 12 (se completato con pannelli e porte)
- Rivestimento in vernice epossipoliestere RAL 7035 bucciato spessore 70µm
- Montanti in profilo chiuso saldato
- Zoccolo con angoli in lamiera spessore 20/10 e flange asportabili sui 4 lati
- Guarnizioni poliuretaniche applicate in colata continua
- Ghigliottine per pressacavi

Dotazione

- Armadio completo di retro, coperchio, zoccolo altezza 100mm, fondo a ghigliottina

Da ordinarsi

- Porta cieca o trasparente
- Piastra interna inserimento frontale o laterale
- Pannelli laterali
- Sistemi di sollevamento (golfori o angolari)

Armadi componibili IP55 Blizzard Pro

porte



0 475 89



0 475 73



0 480 01

Articolo	Porta cieca e trasparente	
	Caratteristiche <ul style="list-style-type: none"> • Costruzione in lamiera di acciaio • Chiusura porta in 4 punti con cremonese • Chiusura con inserto doppia barretta • Porta reversibile costruita in lamiera spessore 20/10 con tubolare di rinforzo avvitato • La porta doppia è ottenuta senza montante centrale. La prima porta si chiude indipendentemente mediante serratura a leva • Rivestimento in vernice epossipoliestere RAL 7035 bucciato spessore 70 µm • Incernierata in 4 punti • Imballo in cartone Dotazione <ul style="list-style-type: none"> • Confezione singola • Completo di perni e cerniere 	
	Cieca	Trasparente
		Altezza (mm)
		Larghezza (mm)

0 475 72		1800	400
0 475 73	0 475 88	1800	600
0 475 74	0 475 89	1800	800
0 475 75	0 475 90	1800	1000
0 486 82 ⁽¹⁾		1800	1000
0 475 76 ⁽¹⁾	0 475 91	1800	1200
0 475 77		2000	400
0 475 78	0 475 92	2000	600
0 475 79	0 475 93	2000	800
0 475 80	0 475 94	2000	1000
0 486 83 ⁽¹⁾		2000	1000
0 475 81 ⁽¹⁾	0 475 95	2000	1200
0 475 82 ⁽¹⁾		2000	1600
0 475 83		2200	400
0 475 84	0 475 96	2200	600
0 475 85	0 475 97	2200	800
0 475 86	0 475 98	2200	1000
0 486 84 ⁽¹⁾		2200	1000
0 475 87 ⁽¹⁾	0 475 99	2200	1200

(1) 2 porte in battuta

Articolo	Porta interna
	Caratteristiche <ul style="list-style-type: none"> • Costruzione in lamiera spessore 20/10 • Rivestimento in vernice epossipoliestere RAL 7035 bucciato spessore 70µm • Distanza utile dalla porta esterna: 100 mm con predisposizione per avanzamento di 25 mm • Porta interna L1200 realizzata mediante due porte L600 con montante asportabile • Grado di protezione a porta aperta IPXXB • Imballo in cartone Dotazione <ul style="list-style-type: none"> • Confezione singola • Completo di montanti, traverse, cerniere e viteria di fissaggio
	Dimensioni (mm) HxL

0 480 01	1800 x 600
0 480 02	1800 x 800
0 480 03	1800 x 1000
0 480 04	1800 x 1200
0 480 05	2000 x 600
0 480 06	2000 x 800
0 480 07	2000 x 1000
0 480 08	2000 x 1200
0 480 09	2200 x 600
0 480 10	2200 x 800
0 480 11	2200 x 1000
0 480 12	2200 x 1200

Armadi componibili in metallo IP55 Blizzard Pro

armadio con porta cieca e



0 479 01



0 479 28 + 0 472 72

Articolo

Armadio porta cieca

Caratteristiche

- IP55 secondo le norme IEC EN 62208
- IK 10 secondo la norma IEC EN 62262
- Nema Type 12 (se completato con pannelli laterali)
- Rivestimento in vernice epossipoliestere RAL 7035 bucciato spessore 70µm
- Chiusura porta in 4 punti con cremone
- Montanti in profilo chiuso saldato
- Porta reversibile in lamiera spessore 20/10µm con tubolare di rinforzo avvitato
- La porta doppia è ottenuta senza montante centrale. La prima porta si chiude indipendentemente mediante serratura a leva
- Zoccolo con angoli in lamiera spessore 20/10 e flange asportabili sui 4 lati
- Guarnizioni poliuretatiche applicate in colata continua

Dotazione

- Armadio completo di retro, tetto, porta cieca, zoccolo altezza 100mm, fondo a ghigliottina

Da ordinarsi

- Piastra interna inserimento frontale o laterale
- Pannelli laterali
- Sistemi di sollevamento (golfari o angolari)

Altezza (mm)

1800	2000	Larghezza (mm)	Profondità (mm)	N° porte
0 478 84	0 479 07	400	400	1
0 478 85	0 479 08	400	500	1
0 478 86	0 479 09	400	600	1
0 478 87	0 479 10	400	800	1
0 478 88	0 479 11	400	1000	1
0 478 89	0 479 12	600	400	1
0 478 90	0 479 13	600	500	1
0 478 91	0 479 14	600	600	1
0 478 92	0 479 15	600	800	1
0 478 93	0 479 16	600	1000	1
0 478 94	0 479 17	800	400	1
0 478 95	0 479 18	800	500	1
0 478 96	0 479 19	800	600	1
0 478 97	0 479 20	800	800	1
0 478 98	0 479 21	800	1000	1
0 478 99	0 479 22	1000	400	1
0 479 00	0 479 23	1000	500	1
0 479 01	0 479 24	1000	600	1
0 479 02	0 479 25	1000	800	1
0 479 03	0 479 26	1000	1000	1
0 479 04	0 479 27	1200	500	2
0 479 05	0 479 28	1200	600	2
0 479 06	0 479 29	1200	800	2
	0 479 30	1200	1000	2
	0 479 31	1600	600	2 ⁽¹⁾

⁽¹⁾ retro costituito da 2 pezzi

n Disegni dimensionali

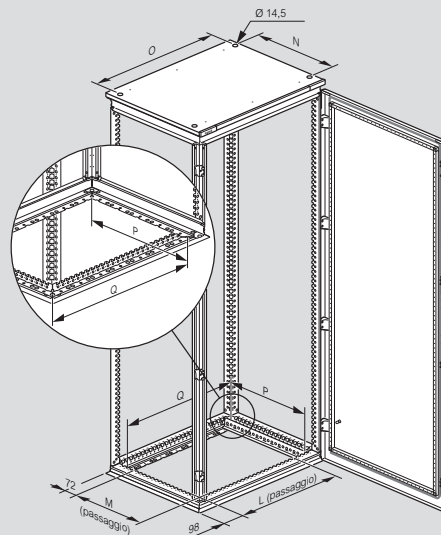
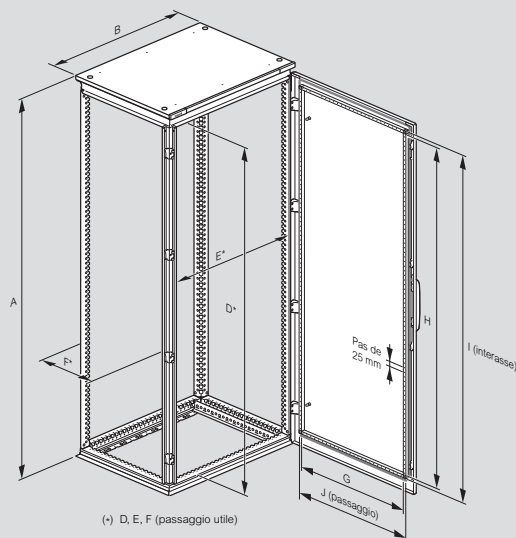
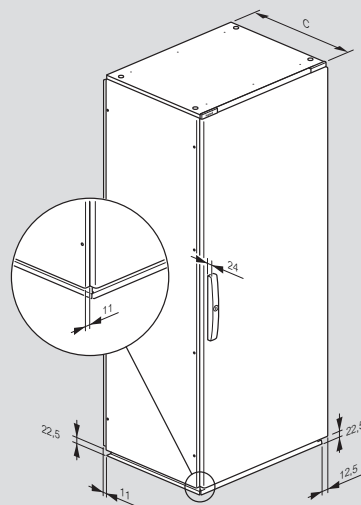

Armadi componibili IP55 Blizzard Pro

n Disegni dimensionali

Dimensioni armadi H x L x P (mm)	A	B(1)	C(2)	D	E	F	G	H	I	J	L	M	N	O	P	Q
1800 x 400 x 4001825	399	413	1707	308	308	260	1660	1675	275	203	255	275	336	278	278	
1800 x 400 x 5001825	399	513	1707	308	408	260	1660	1675	275	203	355	375	336	378	278	
1800 x 400 x 6001825	399	613	1707	308	508	260	1660	1675	275	203	455	475	336	478	278	
1800 x 400 x 8001825	399	813	1707	308	708	260	1660	1675	275	203	655	675	336	678	278	
1800 x 400 x 10001825	399	1013	1707	308	908	260	1660	1675	275	203	855	875	336	878	278	
1800 x 600 x 4001825	599	413	1707	508	308	460	1660	1675	475	403	255	275	536	278	478	
1800 x 600 x 5001825	599	513	1707	508	408	460	1660	1675	475	403	355	375	536	378	478	
1800 x 600 x 6001825	599	613	1707	508	508	460	1660	1675	475	403	455	475	536	478	478	
1800 x 600 x 8001825	599	813	1707	508	708	460	1660	1675	475	403	655	675	536	678	478	
1800 x 600 x 10001825	599	1013	1707	508	908	460	1660	1675	475	403	855	875	536	878	478	
1800 x 800 x 4001825	799	413	1707	708	308	660	1660	1675	675	603	255	275	736	278	678	
1800 x 800 x 5001825	799	513	1707	708	408	660	1660	1675	675	603	355	375	736	378	678	
1800 x 800 x 6001825	799	613	1707	708	508	660	1660	1675	675	603	455	475	736	478	678	
1800 x 800 x 8001825	799	813	1707	708	708	660	1660	1675	675	603	655	675	736	678	678	
1800 x 800 x 10001825	799	1013	1707	708	908	660	1660	1675	675	603	855	875	736	878	678	
1800 x 1000 x 4001825	999	413	1707	908	308	860	1660	1675	875	803	255	275	936	278	878	
1800 x 1000 x 5001825	999	513	1707	908	408	860	1660	1675	875	803	355	375	936	378	878	
1800 x 1000 x 6001825	999	613	1707	908	508	860	1660	1675	875	803	455	475	936	478	878	
1800 x 1000 x 8001825	999	813	1707	908	708	860	1660	1675	875	803	655	675	936	678	878	
1800 x 1000 x 10001825	999	1013	1707	908	908	860	1660	1675	875	803	855	875	936	878	878	
1800 x 1200 x 4001825	1199	413	1707	1108	308	460 x 2	1660	1675	475 x 2	403 x 2	255	275	1136	278	1078	
1800 x 1200 x 5001825	1199	513	1707	1108	408	460 x 2	1660	1675	475 x 2	403 x 2	355	375	1136	378	1078	
1800 x 1200 x 6001825	1199	613	1707	1108	508	460 x 2	1660	1675	475 x 2	403 x 2	455	475	1136	478	1078	
1800 x 1200 x 8001825	1199	813	1707	1108	708	460 x 2	1660	1675	475 x 2	403 x 2	655	675	1136	678	1078	
2000 x 400 x 4002025	399	413	1907	308	308	260	1860	1875	275	203	255	275	336	278	278	
2000 x 400 x 5002025	399	513	1907	308	408	260	1860	1875	275	203	355	375	336	378	278	
2000 x 400 x 6002025	399	613	1907	308	508	260	1860	1875	275	203	455	475	336	478	278	
2000 x 400 x 8002025	399	813	1907	308	708	260	1860	1875	275	203	655	675	336	678	278	
2000 x 400 x 10002025	399	1013	1907	308	908	260	1860	1875	275	203	855	875	336	878	278	
2000 x 600 x 4002025	599	413	1907	508	308	460	1860	1875	475	403	255	275	536	278	478	
2000 x 600 x 5002025	599	513	1907	508	408	460	1860	1875	475	403	355	375	536	378	478	
2000 x 600 x 6002025	599	613	1907	508	508	460	1860	1875	475	403	455	475	536	478	478	
2000 x 600 x 8002025	599	813	1907	508	708	460	1860	1875	475	403	655	675	536	678	478	
2000 x 600 x 10002025	599	1013	1907	508	908	460	1860	1875	475	403	855	875	536	878	478	
2000 x 800 x 4002025	799	413	1907	708	308	660	1860	1875	675	603	255	275	736	278	678	
2000 x 800 x 5002025	799	513	1907	708	408	660	1860	1875	675	603	355	375	736	378	678	
2000 x 800 x 6002025	799	613	1907	708	508	660	1860	1875	675	603	455	475	736	478	678	
2000 x 800 x 8002025	799	813	1907	708	708	660	1860	1875	675	603	655	675	736	678	678	
2000 x 800 x 10002025	799	1013	1907	708	908	660	1860	1875	675	603	855	875	736	878	678	
2000 x 1000 x 4002025	999	413	1907	908	308	860	1860	1875	875	803	255	275	936	278	878	
2000 x 1000 x 5002025	999	513	1907	908	408	860	1860	1875	875	803	355	375	936	378	878	
2000 x 1000 x 6002025	999	613	1907	908	508	860	1860	1875	875	803	455	475	936	478	878	
2000 x 1000 x 8002025	999	813	1907	908	708	860	1860	1875	875	803	655	675	936	678	878	
2000 x 1000 x 10002025	999	1013	1907	908	908	860	1860	1875	875	803	855	875	936	878	878	
2000 x 1200 x 4002025	1199	413	1907	1108	308	460 x 2	1860	1875	475 x 2	403 x 2	255	275	1136	278	1078	
2000 x 1200 x 5002025	1199	513	1907	1108	408	460 x 2	1860	1875	475 x 2	403 x 2	355	375	1136	378	1078	
2000 x 1200 x 6002025	1199	613	1907	1108	508	460 x 2	1860	1875	475 x 2	403 x 2	455	475	1136	478	1078	
2000 x 1200 x 8002025	1199	813	1907	1108	708	460 x 2	1860	1875	475 x 2	403 x 2	655	675	1136	678	1078	
2000 x 1600 x 6002025	1599	613	1907	1508	508	660 x 2	1860	1875	675 x 2	603 x 2	455	475	1536	478	1478	
2200 x 400 x 4002225	399	413	2107	308	308	260	2060	2075	275	203	255	275	336	278	278	
2200 x 400 x 6002225	399	613	2107	308	508	260	2060	2075	275	203	455	475	336	478	278	
2200 x 400 x 8002225	399	813	2107	308	708	260	2060	2075	275	203	655	675	336	678	278	
2200 x 400 x 10002225	399	1013	2107	308	908	260	2060	2075	275	203	855	875	336	878	278	
2200 x 600 x 4002225	599	413	2107	508	308	460	2060	2075	475	403	255	275	536	278	478	
2200 x 600 x 6002225	599	613	2107	508	508	460	2060	2075	475	403	455	475	536	478	478	
2200 x 600 x 8002225	599	813	2107	508	708	460	2060	2075	475	403	655	675	536	678	478	
2200 x 600 x 10002225	599	1013	2107	508	908	460	2060	2075	475	403	855	875	536	878	478	
2200 x 800 x 4002225	799	413	2107	708	308	660	2060	2075	675	603	255	275	736	278	678	
2200 x 800 x 6002225	799	613	2107	708	508	660	2060	2075	675	603	455	475	736	478	678	
2200 x 800 x 8002225	799	813	2107	708	708	660	2060	2075	675	603	655	675	736	678	678	
2200 x 800 x 10002225	799	1013	2107	708	908	660	2060	2075	675	603	855	875	736	878	678	
2200 x 1000 x 4002225	999	413	2107	908	308	860	2060	2075	875	803	255	275	936	278	878	
2200 x 1000 x 6002225	999	613	2107	908	508	860	2060	2075	875	803	455	475	936	478	878	
2200 x 1000 x 8002225	999	813	2107	908	708	860	2060	2075	875	803	655	675	936	678	878	
2200 x 1000 x 10002225	999	1013	2107	908	908	860	2060	2075	875	803	855	875	936	878	878	
2200 x 1200 x 6002225	1199	613	2107	1108	508	460 x 2	2060	2075	475 x 2	403 x 2	455	475	1136	478	1078	
2200 x 1200 x 8002225	1199	813	2107	1108	708	460 x 2	2060	2075	475 x 2	403 x 2	655	675	1136	678	1078	

(1) esterno pannelli laterali (+ 16mm) (2) dimensioni fuori-tutto (porte e pannelli posteriori)

Armadi componibili in metallo IP55 Blizzard Pro

pannelli e piastre



0 475 57

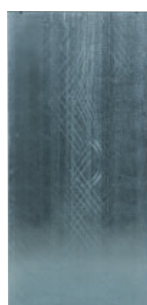

0 476 11



Piastra ad inserimento laterale 0 476 31 montata su armadio Blizzard Pro

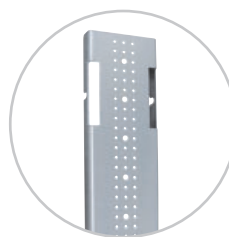

0 476 52

Articolo Pannello di chiusura posteriore e laterale

Caratteristiche

- Costruzione in lamiera di acciaio
- Rivestimento in vernice epossipoliestere RAL 7035 bucciato spessore 70µm
- Avvitato alla struttura in 8 punti
- Imballo in cartone

Dotazione

- Completo di viti di fissaggio

Pannello di chiusura posteriore

- Confezione singola

Dimensioni (mm) HxL

0 475 56	1800 x 400
0 475 57	1800 x 600
0 475 58	1800 x 800
0 475 59	1800 x 1000
0 475 60	1800 x 1200
0 475 61	2000 x 400
0 475 62	2000 x 600
0 475 63	2000 x 800
0 475 64	2000 x 1000
0 475 65	2000 x 1200
0 475 66	2000 x 1600
0 475 67	2200 x 400
0 475 68	2200 x 600
0 475 69	2200 x 800
0 475 70	2200 x 1000
0 475 71	2200 x 1200

Pannello di chiusura laterale

- Confezione doppia

0 472 62	1800 x 400
0 472 66	1800 x 500
0 472 71	1800 x 600
0 472 74	1800 x 800
0 472 77	1800 x 1000
0 472 63	2000 x 400
0 472 67	2000 x 500
0 472 72	2000 x 600
0 472 75	2000 x 800
0 472 78	2000 x 1000
0 472 64	2200 x 400
0 472 73	2200 x 600
0 472 76	2200 x 800
0 472 79	2200 x 1000

Piastre intermedie di collegamento

Permettono di creare un unico piano di cablaggio in caso di armadi in batteria con piastra inserimento frontale. Hanno una parte centrale con fori a passo 25 mm per viti autopерforanti per agevolare i cablaggi ed i fissaggi di elementi di collegamento tra le piastre. Sono dotate di viteria di fissaggio.

Altezza

0 476 52	1800
0 476 53	2000
0 476 54	2200

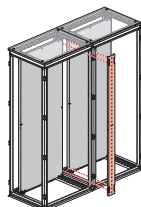

Articolo Kit squadrette di fissaggio intermedio

0 480 21 Permette di fissare centralmente la piastra per avere 6 punti di fissaggio. Viene utilizzata in accoppiamento alle traverse orizzontali da ordinare separatamente. Kit di due pezzi con viteria di fissaggio a corredo. Utilizzabile solo con piastre ad inserimento frontale.

Piastra interna ad inserimento frontale

Caratteristiche

- Costruzione in lamiera zincata spessore 25/10
- Ribordata sui 4 lati per una maggiore rigidità
- Confezione singola
- Completa di pattini di scorrimento
- Completa di squadrette e viteria di fissaggio

Dimensioni armadi HxL	H utile piastre (mm)	L utile piastre (mm)	
0 476 08	1800 x 400	1696	300
0 476 09	1800 x 600	1696	500
0 476 10	1800 x 800	1696	700
0 476 11	1800 x 1000	1696	900
0 476 12	1800 x 1200	1696	1100
0 476 14	2000 x 400	1896	300
0 476 15	2000 x 600	1896	500
0 476 16	2000 x 800	1896	700
0 476 17	2000 x 1000	1896	900
0 476 18	2000 x 1200	1896	1100
0 476 19	2000 x 1600	1896	750x2
0 476 20	2200 x 400	2096	300
0 476 21	2200 x 600	2096	500
0 476 22	2200 x 800	2096	700
0 476 23	2200 x 1000	2096	900
0 476 24	2200 x 1200	2096	1100

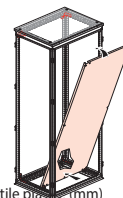

Piastra interna ad inserimento laterale⁽¹⁾

Caratteristiche

- Costruzione in lamiera zincata spessore 25/10
- Guide di scorrimento a corredo
- Ribordata sui 4 lati per una maggiore rigidità
- Confezione singola
- Completa di squadrette e viteria di fissaggio

Dimensioni armadi HxL	H utile piastre (mm)	L utile piastre (mm)	
0 476 29	1800 x 600	1697	590
0 476 30	1800 x 800	1697	790
0 476 31	1800 x 1000	1697	990
0 476 32	1800 x 1200	1697	1190
0 476 34	2000 x 600	1897	590
0 476 35	2000 x 800	1897	790
0 476 36	2000 x 1000	1897	990
0 476 37	2000 x 1200	1897	1190
0 476 38	2000 x 1600 ⁽²⁾	1897	1790
0 476 39	2200 x 600	2097	590
0 476 41	2200 x 800	2097	790
0 476 42	2200 x 1000	2097	990
0 476 43	2200 x 1200	2097	1190

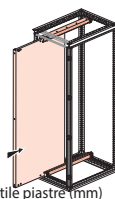

Accessori

0 487 35 Kit di unione piastre interne ad inserimento laterale

(1) Essendo larga quanto l'armadio garantisce una maggior superficie di cablaggio (rispetto a quella ad inserimento frontale) ma non consente l'utilizzo di traverse orizzontali e separatori. Non è possibile utilizzare il kit di accoppiamento 0 476 83.

(2) Piastra larghezza 1600 mm costituita da 2 piastre 800 mm.

Armadi componibili IP55 Blizzard Pro

accessori

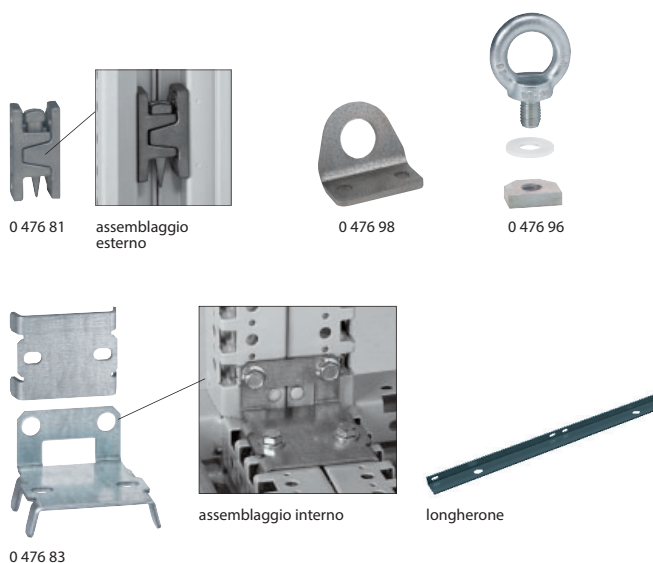

Articolo Accessori di unione e sollevamento

- Kit unione armadi
Permettono di assemblare gli armadi lato-lato, lato-retro, retro-retro. Conservano il grado IP dell'armadio
- 0 476 81 Assemblaggio esterno per sollevamento fino a 500kg/m³.
Kit composto da un perno conico che garantisce l'allineamento degli armadi. Kit per 6 punti di unione
- 0 476 82 Assemblaggio interno per sollevamento fino a 500kg/m³.
Kit composto da 6 piastre piane e relative viti.
- 0 476 83 Assemblaggio interno per sollevamento fino a 1000kg/m³.
Kit composto da 4 piastre angolari e piane e relative viti di fissaggio.
- Kit sollevamento mediante golfari
- 0 476 96 Kit 4 golfari M14 per carico 1000kg/m³
- Angolari
- 0 476 98 Coppia di angolari per armadi uniti in batteria
- Fissaggio a parete
- 0 477 02 Kit 2 squadrette ancoraggio INOX

Nota:
disponibile a richiesta kit unione longherone di sollevamento.

▮ Esempi tipici di sollevamento

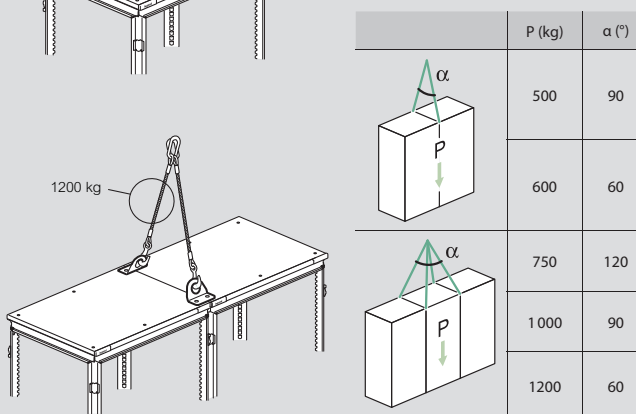
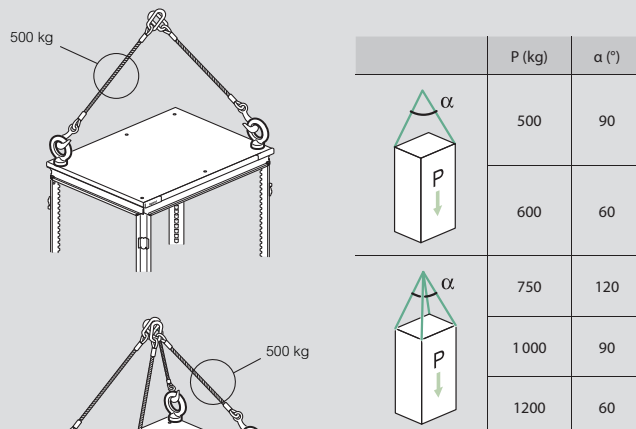

▮ Dimensioni (mm)

Golfari e squadrette di sollevamento

Rif. 0 476 96

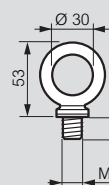

Rif. 0 476 98

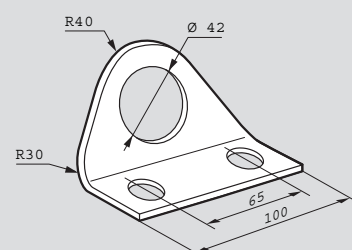

Longherone di sollevamento



I longheroni vengono utilizzati per il sollevamento di armadi montati in batteria e quindi hanno lunghezze diverse, a seconda delle dimensioni della batteria.

Armadi componibili IP55 Blizzard Pro

porte ed accessori



0 477 18 + 0 477 16



0 477 19
Esempio di profilato per accessori di porte in montaggio orizzontale o verticale + guida DIN35

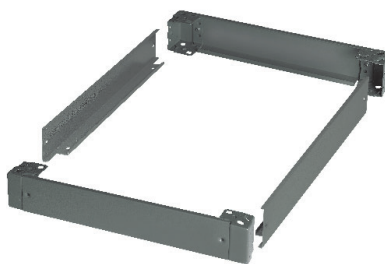

Zoccolo



0 477 00

Articolo Sistema porta

Il sistema porta si compone di una serie di articoli che agevolano l'installazione ed il cablaggio di apparecchi e componenti sulla porta stessa

0 477 18 Squadretta di fissaggio su porta
Si fissa sul tubolare di irrigidimento permettendo il fissaggio a filo con la superficie della porta di guide DIN e traversini
Confezione 2 pezzi.

Traversini per porte
Si fissano sui tubolari di irrigidimento e permettono il fissaggio dei cavi e la installazione delle guide DIN
Confezione 2 pezzi

Dimensioni L (mm)

0 477 19 600
0 477 20 800
0 477 21 1000

Guide DIN per porta
Si fissano con la squadretta art. 0 477 18 o direttamente sui profili 0 477 19/20/21
Confezione singola
Per porte larghezza:

Dimensioni L (mm)

0 477 15 600
0 477 16 800
0 477 17 1000

Accessori di fissaggio

0 374 39 Griffa di larghezza 35 mm e fori per viti diam. 4 e 6 mm (per guida simmetrica)

Per guide simmetriche ed asimmetriche

0 364 78 Griffa per vite diam. 4 mm
0 364 79 Griffa per vite diam. 6 mm

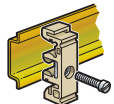
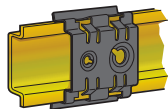

Articolo

Sistema zoccolo

Lo zoccolo si compone di 4 elementi angolari e 4 flange. Per costituirne uno completo è necessario ordinare il kit frontale composto da 4 angoli e due flange di larghezza necessaria e un kit di profondità composto da 2 flange di profondità. Lo zoccolo H200 è realizzabile con i codici specifici o sovrapponendo due zoccoli H = 100. E' completo di tutte le viterie necessarie per il suo assemblaggio e per il fissaggio alla struttura. E' possibile completare lo zoccolo con una serie di accessori: flange aerate, flange con spazzole per il passaggio cavi, traversini di fissaggio zoccoli da utilizzare nel senso della profondità in armadi affiancati per irrigidimento e sostegno cavi

Kit flange fronte e retro

Lunghezza (mm)

H = 100 mm	H = 200 mm	
0 476 55	0 476 65	400
0 476 56	0 476 66	600
0 476 57	0 476 67	800
0 476 58	0 476 68	1000
0 476 59	0 476 69	1200
0 476 60	0 476 70	1600

Kit profondità H = 100

Dimensioni L (mm)

A = 100 mm	A = 200 mm	
0 476 76	0 476 86	400
0 476 77	0 476 87	500
0 476 78	0 476 88	600
0 476 79	0 476 89	800
0 476 80	0 476 90	1000

Confezione: coppia di flange

Flange aerate

Dimensioni L (mm)

0 476 62	600
0 476 63	800

Confezione: una flangia

Traversini per zoccolo

Dimensioni L (mm)

0 476 91	400
0 476 92	500
0 476 93	600
0 476 94	800
0 476 95	1000

Flange con spazzole

Confezione: una flangia

Dimensioni L (mm)

0 476 72	500
0 476 73	600
0 476 74	800

Accessori

0 477 00 Kit 4 ruote portata 400 Kg

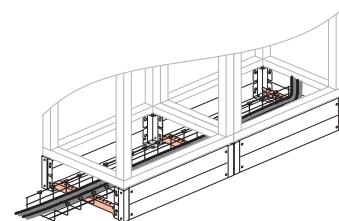

Armadi componibili IP55 Blizzard Pro

accessori



0 477 08

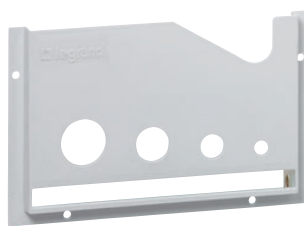

0 365 81

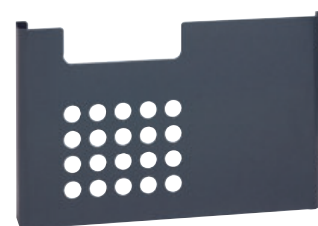

0 476 45



0 476 47

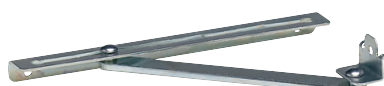

0 473 02

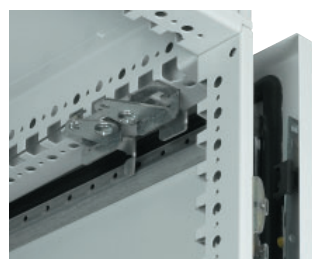

0 473 79



0 473 80

Articolo	Sistema porta	
	Tavolino ribaltabile Colore: RAL 7012 2 posizioni: orizzontale o inclinato Per porte con larghezza (mm)	
0 477 07	600	
0 477 08	800	
0 477 09	1000	
	Tasche portaschemi metalliche Colore: RAL 7012 fissaggio su profilo interno porta. Può accogliere documenti fino al formato A3 Materiale: lamiera	
	Per porte con larghezza (mm)	Dimensioni interne H x L x P (mm)
0 476 45 ⁽¹⁾	600/800/1000	275 x 425 x 50
0 476 46	600	275 x 450 x 100
0 476 47	800	275 x 650 x 100
	Tasche portaschemi plastiche Colore: RAL 7035 autoadesive in plastica rigida	
	Dimensioni interne HxLxP (mm)	
0 365 80	310 x 200 x 18	
0 365 81	230 x 130 x 18	
	Blocco porta aperta	
0 473 02	Arresto di fine corsa della porta. Fissaggio diretto sul telaio dell'armadio.	

(1) Fissaggio a vite sul lato DX e adesivo sul lato SX

Articolo	Sistema porta
	Kit Cerniere 180° Permettono la rotazione di 180° della porta in apertura, anche in presenza di armadi affiancati. Per le porte doppie (L = 1000, L = 1200 e L = 1600) è necessario ordinare 2 Kit.
0 473 74	Kit 4 cerniere 180°
	Kit elementi universali armadio Sono gli elementi di supporto che si montano sui montanti e servono per il fissaggio di cerniere e fanno da supporto ai pannelli laterali ed al retro. Si montano sulle strutture versione "H"
0 473 77	Kit 16 squadrette universali
	Kit cerniere per porta Si montano sulle squadrette universali.
0 473 75	Kit 4 cerniere per porta singola
0 473 76	Kit 8 cerniere per porta doppia
	Interblocco porte meccanico Serve per interbloccare le porte tra di loro, identificando una porta la cui apertura comanda tutte le altre. E' composto da due codici: uno per la porta principale ed uno per ogni porta secondaria da comandare.
0 473 79	per porta principale
0 473 80	per porta secondaria

Armadi componibili IP55 Blizzard Pro

accessori



0 474 76



0 347 38

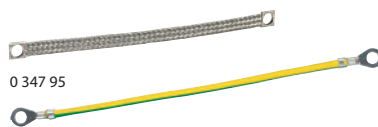

0 347 95

0 363 95



0 473 72



0 363 84

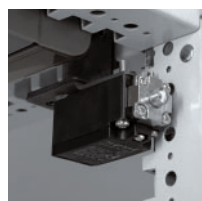

0 476 28



Esempio di applicazione
supporto cavi



0 365 91



0 042 85

Articolo Supporti per trasformatori

Coppia di supporti per trasformatori. Si fissano direttamente nella parte bassa dell'armadio unicamente nel senso della larghezza. Possibile regolazione del fissaggio. Completati di accessori di installazione. Carico max 300 kg.

- 0 474 75 per armadi L=600 mm.
- 0 474 76 per armadi L=800 mm.
- 0 474 77 per armadi L=1000 mm.

Supporti per cavi

Per fissaggio cavi mediante morsetto 034738. Fissaggio diretto su montanti, piastre o telaio degli armadi. Completo di accessorio di fissaggio. In acciaio zincato

- 0 472 35 per armadi L=600 mm
 - 0 472 36 per armadi L=800 mm
 - 0 472 37 per armadi L=1000 mm
 - 0 472 38 per armadi L=1200 mm
 - 0 472 39 per armadi L=1600 mm
- Morsetto inox
0 347 38 per conduttori diametro da 10 a 35 mm.

Clips di fissaggio
Permettono di fissare viti metriche. Si fissano direttamente sulle cave presenti sulla struttura dell'armadio e delle traverse. Permettono la messa a terra in automatico grazie alla particolare forma che permette di incidere la vernice e quindi creare il contatto con la parte zincata dell'armadio.

- 0 477 11 Clip M5
- 0 477 12 Clip M6
- 0 477 13 Clip M8

Prese modulari 10/16 A - 250 V~

Profondità 53 mm. Per guide EN 60715.

	N. moduli da 17,5 mm
0 042 80 2 P + T - Polarizzata Standard francese	2,5
0 042 85 2 P + T - Standard tedesca	2,5
0 042 87 2 P + T - 10/16 A bipresa	1,5

Articolo Accessori

Trecce per equipotenzialità
Utilizzo per realizzare l'equipotenziale tra le porte e la struttura metallica dell'armadio

- 0 347 95 sezione 6 mm² - lunghezza 200 mm - diametro foro 8,5mm
- 0 347 96 sezione 16 mm² - lunghezza 200 mm - diametro foro 8,5 mm
- 0 347 97 sezione 30 mm² - lunghezza 200 mm - diametro foro 8,5 mm
- Filo giallo/verde
- 0 363 95 sezione 6 mm² - lunghezza 200 mm - diametro foro 6,5 mm

Kit illuminazione
tubi fluorescenti da 9 W, design compatto. Alimentazione 230 V, 50 Hz. Il contatto porta deve essere ordinato separatamente. Si fissano direttamente sulla struttura dell'armadio. Per il fissaggio centrale sugli armadi doppia porta è necessaria la squadretta ref. 0 482 37. Grado di protezione IP20. Livello di filtraggio del disturbo conforme alla norma EN 55015.

- 0 363 81 Illuminazione a LED dotata di sensore di movimento (illuminazione fissa di 6min). Omologato UL. Rotazione di 120° della lampada. Fissaggio magnetico o fissaggio a vite con staffe di fissaggio art. 0 363 79 (da ordinare separatamente). Precablato con cavo. Per quadri e armadi larghezza minima 500mm.
- 0 363 82 Illuminazione a LED dotata di sensore di movimento (luce fissa 6min) e presa 2P+T. Rotazione di 120° della lampada. Fissaggio a vite con tasselli di fissaggio art. 0 363 79 (da ordinare separatamente). Precablato con cavo. Per quadri e armadi larghezza minima 600mm.
- 0 363 83 Illuminazione a LED dotata di sensore di movimento (luce fissa 6min) e presa standard tedesco. Rotazione di 120° della lampada. Fissaggio a vite con tasselli di fissaggio art. 0 363 79 (da ordinare separatamente). Precablato con cavo. Per quadri e armadi larghezza minima 600mm.
- 0 363 84 Illuminazione a LED dotata di interruttore. Rotazione di 120° della lampada. Fissaggio diretto con viti o con tasselli di fissaggio art.0 363 79 (da ordinare separatamente). Precablato con cavo. Per quadri e armadi larghezza minima 400mm.
- 0 482 32 Kit di illuminazione con lampada fluorescente 11W con presa 2P+T. Montaggio magnetico. Per quadri e armadi larghezza minima 500mm
- 0 482 33 Kit di illuminazione con lampada fluorescente 11W con presa universale. Montaggio magnetico. Per quadri e armadi larghezza minima 500mm
- 0 482 37 kit fissaggio verticale lampade
Contatto porta
6A-250V. 1 contatto NC ed 1 contatto NA. Permette ad esempio, il blocco del climatizzatore all'apertura della porta e l'accensione dei kit di illuminazione.
- 0 476 28 Microinterruttore 6A
Dispositivo lampeggiante
• Si compone di un dispositivo lampeggiante trifase e di un finecorsa già cablati e fissati ad una staffa metallica.
• Tensioni di alimentazione:
110 ÷ 290V - 50/60Hz
220 ÷ 500V - 50/60Hz (380V 3F/3F+N)
• Imballo singolo in scatola di cartone
- 0 473 72 Dispositivo lampeggiante

Vernice per ritocchi

- 0 365 97 spray RAL 7035
- 0 365 91 a pennello RAL 7035

Armadi componibili IP55 Blizzard Pro

sistemi di chiusura

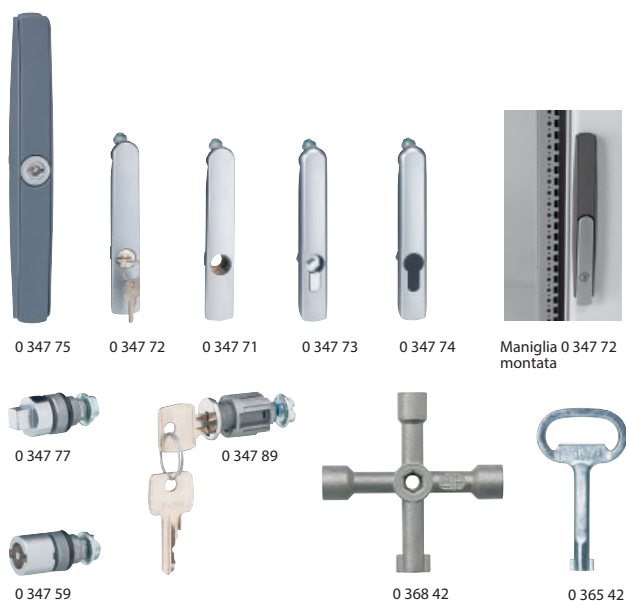

Articolo Sistemi di chiusura

0 347 75 Chiusure
Mostrina di chiusura completa di impronta a doppia barretta.

Cilindretti a chiave
Colore: RAL 7012 per maniglie 0347 71/72.
Corredati con due chiavi.

Per chiave

- 0 347 84 405
- 0 347 85 421
- 0 347 86 455
- 0 347 87 1242E
- 0 347 88 3113A
- 0 347 89 2433A

Per altri codici di chiavi, consultateci
Inserti con impronta per manovra mediante chiave

- 0 347 76 quadrato femmina da 6 mm
- 0 347 77 quadrato maschio da 8 mm
- 0 347 78 triangolo maschio da 6,5 mm
- 0 347 79 triangolo maschio da 8 mm
- 0 347 81 triangolo maschio da 11 mm
- 0 347 59 doppia aletta
- 0 347 00 impronta tipo FIAT

Chiavi

- 0 365 35 quadrato femmina da 6 mm
- 0 365 38 quadrato maschio da 8 mm
- 0 365 39 triangolo maschio da 6,5 mm
- 0 365 40 triangolo maschio da 8 mm
- 0 365 41 triangolo maschio da 11 mm
- 0 365 42 doppia aletta
- 0 347 80 tipo FIAT
- 0 368 42 attrezzo impronta multipla con quadrato maschio da 8 mm, quadrato maschio da 6mm, triangolo maschio da 6 mm e impronta a doppia barretta

Maniglie

- 0 347 72 maniglia equipaggiata con un cilindretto a chiave 2433A
- 0 347 71 equipaggiabile con un cilindretto a chiave o ad impronta
- 0 347 73 maniglia equipaggiata con cilindro CNOMO triangolo 6,5 mm
- 0 347 74 maniglia con foratura passante, accetta un 1/2 cilindro europeo DIN (30+10 mm) (non di nostra fornitura)

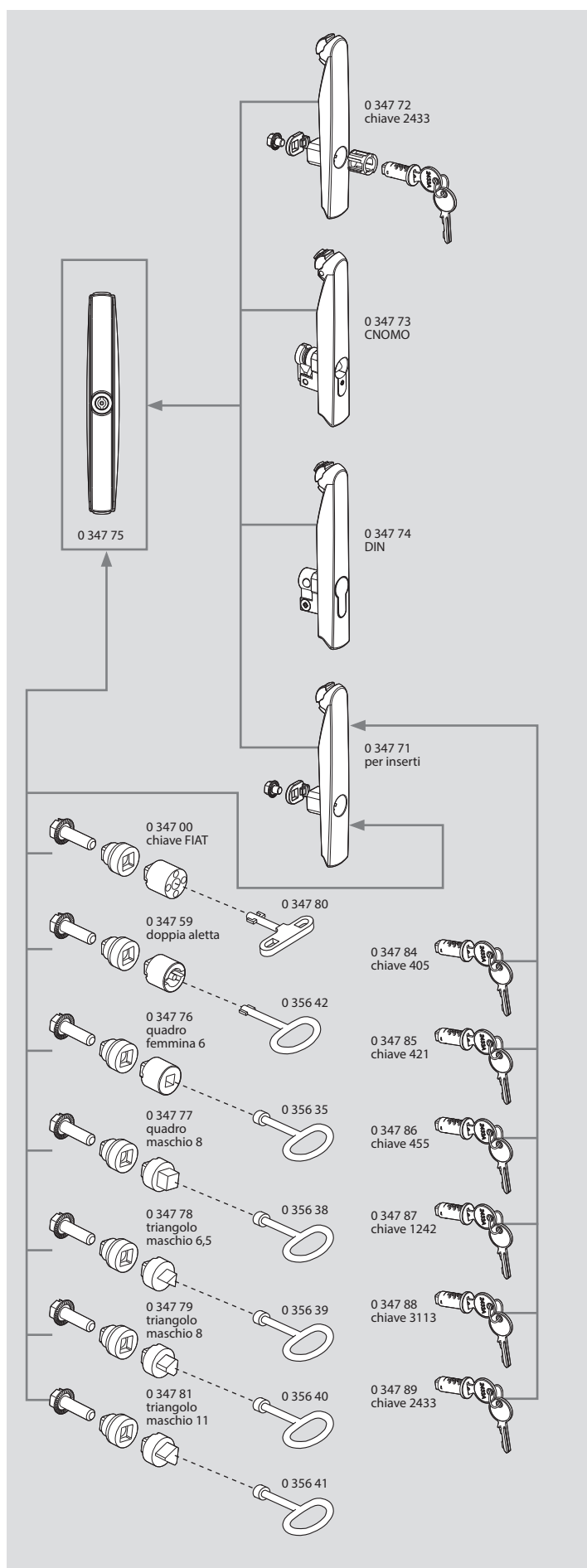

Armadi componibili IP55 Blizzard Pro

piastre ingresso cavi

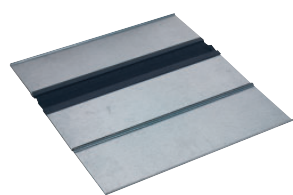

0 481 54

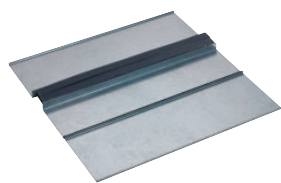

0 481 64

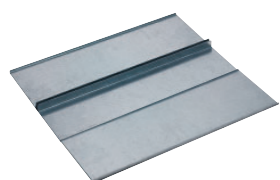

0 481 82

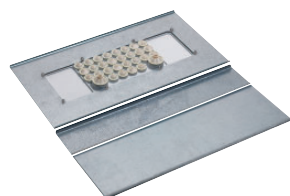

0 481 74

Articolo Piastre ingresso cavi

Le piastre si compongono di due parti:

- una parte funzionale, identica per tutte le profondità, che permette di ottenere differenti prestazioni (Cabstop, pressacavi, IP43 o con spazzole)
- una parte che compensa le profondità, sempre in dotazione all'armadio. Sull'armadio STD entrambe le parti sono date a corredo, sulla versione "H" è presente solo la parte di compensazione della profondità, mentre la parte funzionale va ordinata separatamente

Spostando la parte di compensazione è possibile scegliere la posizione della parte funzionale più confacente alla propria installazione (le due parti sono scorrevoli)

Per pressacavi

Dimensioni L (mm)

- 0 481 80 400
- 0 481 81 600
- 0 481 82 800
- 0 481 83 1000

IP43

Dimensioni L (mm)

- 0 481 60 400
- 0 481 62 600
- 0 481 64 800
- 0 481 66 1000

Con spazzole

Dimensioni L (mm)

- 0 481 50 400
- 0 481 52 600
- 0 481 54 800
- 0 481 56 1000

Per CABSTOP

Dimensioni L (mm)

- 0 481 70 400
- 0 481 72 600
- 0 481 74 800
- 0 481 76 1000

Composizione delle piastre ingresso cavi

Prof. Larg.	400 (Utile 203)	600 (Utile 403)	800 (Utile 603)	1000 (Utile 803)
400				
500 A				
600 B				
800 B B				
1000 B B B				

parte funzionale P = 230 (in due pezzi)

parte di compensazione A: P = 100 B: P = 200

Per larghezza 1600 utile = 603x2
Per larghezza 1200 utile = 403x2

Armadi componibili IP55 Blizzard Pro

accessori



0 473 62
equipaggiati con pannelli
laterali 0 472 72 e montanti
0 482 20



0 482 04
Esempio di telaio rack 19"
girevole da installare in un
armadio 19" 0 473 62



0 482 18

Montanti 19"
Articolo 0 482 20
Rinforzo possibile con traverse orizzontali 0 480 16 o 0 480 17
Tenuta al carico: 420 kg

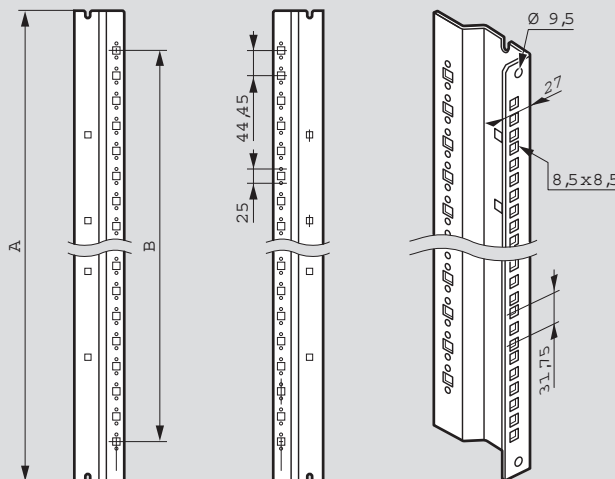

Dim. armadi H x L	A (mm)	B (mm)
1800 x 600	1772	1645
2000 x 600	1972	1822
2200 x 600	2172	2089

Articolo Telaio Rack girevole

Si installano in armadio L = 800
Composto da un telaio girevole incernierato, chiudibile con
serratura a 1/4 di giro

Articolo	Dimensioni HxL (mm)	n° unità
0 482 04	2000 x 800	40

Montanti Rack

Si installano in armadio L600
Composti da due montanti e relative viterie di fissaggio

Articolo	Dimensioni HxL (mm)	n° unità
0 482 18	1800 x 600	35
0 482 20	2000 x 600	40
0 482 22	2200 x 600	44

Telaio rack girevole

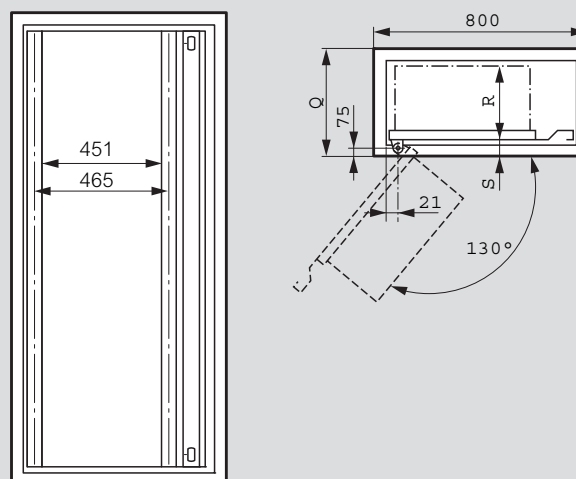

Dim. armadi H x L	Q (mm)	Codice 0 482 03/04	
		R (mm) maxi	S (mm)
1800 x 800	400	300	55
2000 x 800	500	400	55
2000 x 800	600	450	55
2000 x 800	800	450	55

Armadi componibili IP55 Blizzard Pro

piastre, separatori e vano cavi



0 480 93



0 481 11



0 482 16

Articolo		Piastr e separatori orizzontali	
In coordinamento con le porte parziali esterne e con il separatore verticale permettono la costruzione di celle IP20.			
Piastr e			
Costruite in lamiera zincata spessore 20/10, si fissano sui separatori orizzontali o sui montanti codice 0 480 3X			
L=600mm	L=800mm	Altezza piastra (mm)	
0 480 93	0 481 01	200	
0 480 94	0 481 02	300	
0 480 95	0 481 03	400	
0 480 96	0 481 04	600	
0 480 97	0 481 05	800	
0 480 98	0 481 06	1000	
0 480 99	0 481 07	1200	
0 481 00	0 481 08	1400	

Articolo		Separatori	
Costruiti in lamiera zincata spessore 20/10, per montaggio a profondità parziale usare i montanti codice 0 480 3X			
L=600mm	L=800mm	Profondità (mm)	
0 481 09	0 481 15	200	
0 481 10	0 481 16	300	
0 481 11	0 481 17	400	
0 481 12	0 481 18	500	
0 481 13	0 481 19	600	
0 481 14	0 481 20	800	

Articolo		Vano cavi laterale	
Caratteristiche:			
• costruito in lamiera spessore 15/10 e verniciato con polveri epossipoliestere RAL 7035 bucciato			
• il vano cavi accoppiato all'armadio ne mantiene il grado di protezione IP55			
• a porta aperta e con separatore montato garantisce un grado di protezione IP54			
• imballo singolo			
Il vano cavi consente di utilizzare una protezione per i connettori evitando danneggiamenti o interventi indesiderati. Si accoppia facilmente all'armadio a mezzo del kit in dotazione.			
A completamento si possono ordinare:			
• separatore cieco			
• separatore forato per connettori			
• flange di riduzione e di chiusura			
Vano cavi laterale			
H x L x P (mm)			
0 482 10	1800 x 200 x 500		
0 482 11	1800 x 200 x 600		
0 482 12	2000 x 200 x 500		
0 482 13	2000 x 200 x 600		
0 482 14	2000 x 200 x 800		
0 486 32	2000 x 300 x 600		
0 486 33	2000 x 300 x 800		
0 482 16	2200 x 200 x 600		
0 482 17	2200 x 200 x 800		

Armadi componibili IP55 Blizzard Pro

separatori verticali, montanti e traverse



0 480 15
Montanti orizzontali



Montanti multifunzione
art. 0 480 24 e 2 x 0 480 25



Esempio di armadio
con separatore



0 480 43

Articolo Montanti e traverse

Coppia di montanti
Permettono la realizzazione di telai parziali all'interno degli armadi.
Preposizionamento provvisorio prima del fissaggio definitivo
mediante viti. Forature con passo 25mm predisposte per dadi in
gabbia. In acciaio galvanizzato. Possono essere montanti sia in
larghezza che in profondità o altezza.

Traverse orizzontali

0 480 14	per armadi L o P =400
0 480 15	per armadi L o P =500
0 480 16	per armadi L o P =600
0 480 17	per armadi L o P =800
0 480 18	per armadi L o P =1000

Traverse e montanti multifunzione

Lunghezza nominale (mm)

0 480 24	400
0 480 25	500
0 480 26	600
0 480 27	800
0 480 28	1000
0 480 29	1200
0 480 30	1400
0 480 31	1600
0 480 32	1800
0 480 33	2000
0 480 34	2200

Articolo Separatore

Fornito completo di clips, viti di fissaggio e guarnizione adesiva da
utilizzare dove serve mantenere un grado di protezione IP54.

Verticale cieco

A x P (mm)

0 480 35	1800 x 400
0 480 36	1800 x 500
0 480 37	1800 x 600
0 480 38	1800 x 800
0 480 39	1800 x 1000
0 480 40	2000 x 400
0 480 41	2000 x 500
0 480 42	2000 x 600
0 480 43	2000 x 800
0 480 44	2000 x 1000
0 480 45	2200 x 400
0 480 47	2200 x 600
0 480 48	2200 x 800

Verticale preforato

Elemento verticale munito di fori per connettori 24 poli.

A completamento si possono ordinare:

- piastre di chiusura cieche
- piastre per connettori 16/10 poli
- flange di riduzione e chiusura

A x P (mm)

0 480 49	1800 x 500 (32 fori - 4x8 file)
0 480 50	1800 x 600 (32 fori - 4x8 file)
0 480 51	2000 x 500 (32 fori - 4x8 file)
0 480 52	2000 x 600 (32 fori - 4x8 file)

Armadi componibili IP55 Blizzard Pro

piastre ed armadi PC

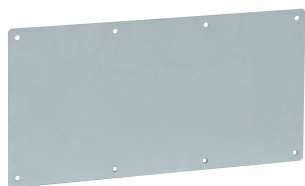

0 480 58

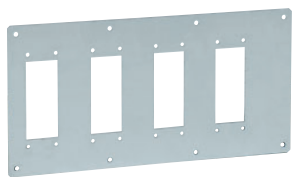

0 480 56

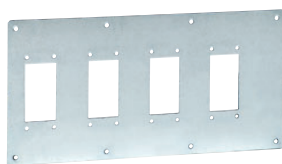

0 480 57

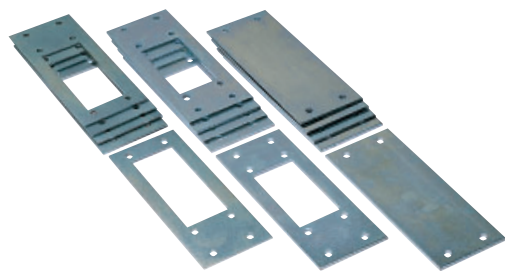

0 480 54

0 480 55

0 480 53



0 474 04

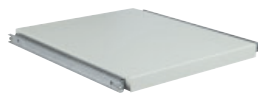

0 474 29
Ripiano estraibile
Armadio PC



0 472 90

Articolo	Piastra di chiusura cieca	Idonea per la chiusura di una fila di 4 fori per connettori 24 poli.
	Caratteristiche	<ul style="list-style-type: none"> • Costruita in lamiera zincata spessore 15/10 • Confezione singola
0 480 58	Piastra di chiusura cieca	
	Piastra per connettori 16/10 poli	
	Piastra per la riduzione di una fila di 4 fori da 24 a 16 poli o da 24 a 10 poli. A completamento si possono ordinare le flange per la chiusura dei fori della piastra non utilizzati.	
	Caratteristiche	<ul style="list-style-type: none"> • Costruita in lamiera zincata sp. 15/10 • Confezione singola
0 480 56	Piastra per connettori 16 poli	N° fori piastra 4
0 480 57	Piastra per connettori 10 poli	4
	Piastra di chiusura cieca	
	Flange per la chiusura o per la riduzione di un singolo foro da 24 poli.	
	Caratteristiche	<ul style="list-style-type: none"> • Costruita in lamiera zincata sp. 15/10 • Confezione 5 pezzi
0 480 54	Flangia di riduzione 24/16 poli	
0 480 55	Flangia di riduzione 24/10 poli	
0 480 53	Flangia di chiusura foro per connettore 24 poli	

Articolo	Armadio PC
	<ul style="list-style-type: none"> • IP55 secondo le norme IEC EN 60529 • IK10 secondo la norma IEC EN 62262 – Nema type 12 • Rivestimento in vernice epossipoliestere colore RAL 7035 bucciato 70µm • Può ospitare un monitor, una tastiera e una unità centrale • Completo di piastra passacavi, zoccolo e pannelli laterali
	Dimensioni H x L x P (mm)
0 474 04	1800 x 600 x 600
0 474 05	2000 x 600 x 600
	Accessori e supporti
0 472 90	Telaio scorrevole per stampante 12U – Ral7035.
0 474 29	Ripiano estraibile - si fissa direttamente sulla struttura - carico massimo 50kg
	Montanti rack per armadio PC
0 482 08	kit di 2 montanti 18 U. Si montano sui traversi multifunzione da ordinare separatamente (art. 0 480 26)

Armadi componibili IP55 Blizzard Pro

sistema interno

n Disegni dimensionali

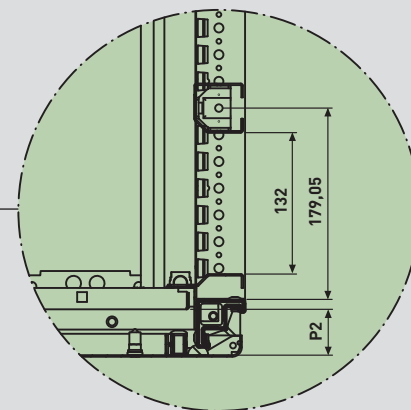
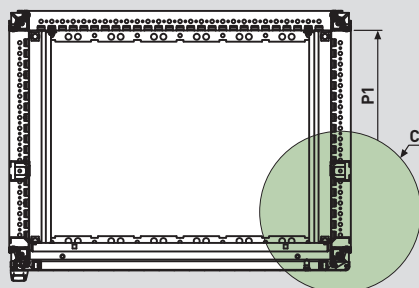
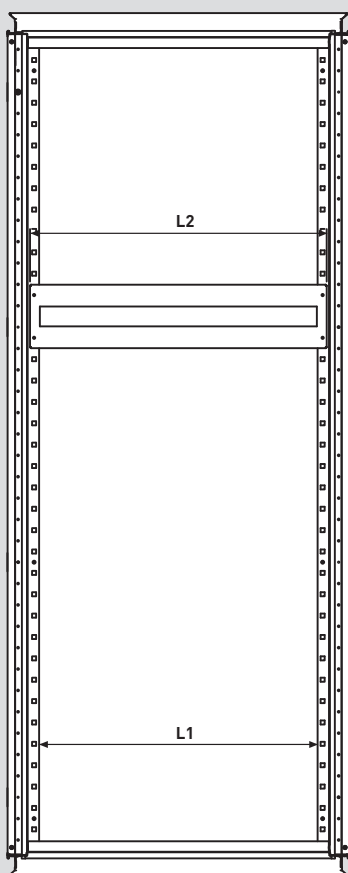

Altezza nominale	Luce utile (H)	Larghezza nominale	Larghezza pannello (L2)	Luce passaggio (L1)	Profondità nominale	P1	Tipo porta	Distanza sottoporta (P2)
1800	1650	600	498	453	400	100	cieca	38
2000	1850	800	698	653	600	300	trasparente	45
2200	2050				800	500		
					1000	700		

n Sistema interno

Profondità nominale armadio	Profondità nominale cella	A	B	C	Separatore orizzontale (1/2)		Traversini (5/6)		Separatore verticale (7/8)		
					L600	L800	Semplice	Univer-sale	H1800	H2000	H2200
400	200*	100	260	160	048109	048115	048014	048024	-	-	-
	300*	200	160	260	048110	048116	048014	048024	-	-	-
	400	300	-	360	048111	048117	048014	048024	048035	048040	048045
600	200*	100	360	160	048109	048115	048016	048026	-	-	-
	300*	200	260	260	048110	048116	048016	048026	-	-	-
	400	300	160	360	048111	048117	048014	048024	048035	048040	048045
	500	400	60	460	048112	048118	048015	048025	048036	048041	048046
800	600	500	-	560	048113	048119	048016	048026	048037	048042	048047
	200*	100	560	160	048109	048115	048017	048027	-	-	-
	300*	200	460	260	048110	048116	048017	048027	-	-	-
	400	300	360	360	048111	048117	048014	048024	048035	048040	048045
	500	400	260	460	048112	048118	048015	048025	048036	048041	048046
1000	600	500	160	560	048113	048119	048016	048026	048037	048042	048047
	800	600	-	660	048114	048120	048017	048027	048038	048043	048048
	200*	100	760	160	048109	048115	048018	048028	-	-	-
	300*	200	660	260	048110	048116	048018	048028	-	-	-
1000	400	300	560	360	048111	048117	048014	048024	048035	048040	048045
	500	400	460	460	048112	048118	048015	048025	048036	048041	048046
	600	500	360	560	048113	048119	048016	048026	048037	048042	048047
	800	700	160	760	048114	048120	048017	048027	048038	048043	048048

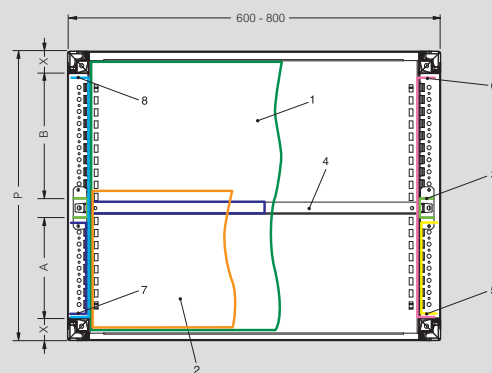

POS.	DESCRIZIONE
1	separatore orizzontale tutta profondità
2	separatore orizzontale parziale
3	montante verticale
4	piastra parziale
5	traversa parziale
6	traversa tutta profondità
7	separatore verticale parziale
8	separatore verticale tutta profondità

*montabile solo con traversini a tutta profondità o con montanti verticali

Armadi componibili IP55 Blizzard Pro

sistemi modulari per la distribuzione

Π Tavola riepilogativa

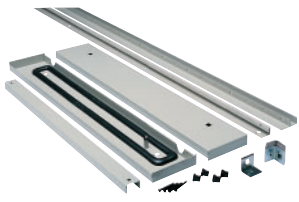
			SISTEMA INTERNO			SISTEMA ESTERNO	
							
			Kit per modulare interno	Unità di pannelli installabili	N° massimo di moduli DIN ⁽¹⁾ installabili	Kit per modulare esterno	Unità di pannelli installabili
H	L (mm)	P (mm)					
1800	600	400	0 486 02	1650	8 file x 24	0 480 59	1600
1800	600	500	0 486 02	1650	8 file x 24	0 480 59	1600
1800	600	600	0 486 02	1650	8 file x 24	0 480 59	1600
1800	800	400	0 486 03	1650	8 file x 36	0 480 60	1600
1800	800	500	0 486 03	1650	8 file x 36	0 480 60	1600
1800	800	600	0 486 03	1650	8 file x 36	0 480 60	1600
2000	600	400	0 486 04	1850	9 file x 24	0 480 59	1800
2000	600	500	0 486 04	1850	9 file x 24	0 480 59	1800
2000	600	600	0 486 04	1850	9 file x 24	0 480 59	1800
2000	600	800	0 486 04	1850	9 file x 24	0 480 59	1800
2000	800	400	0 486 05	1850	9 file x 36	0 480 60	1800
2000	800	500	0 486 05	1850	9 file x 36	0 480 60	1800
2000	800	600	0 486 05	1850	9 file x 36	0 480 60	1800
2000	800	800	0 486 05	1850	9 file x 36	0 480 60	1800
2200	600	600	0 486 06	2050	10 file x 24	0 480 59	2000
2200	600	800	0 486 06	2050	10 file x 24	0 480 59	2000
2200	800	600	0 486 07	2050	10 file x 36	0 480 60	2000
2200	800	600	0 486 07	2050	10 file x 36	0 480 60	2000

(1): per modulo DIN si intende il modulo 17,5 mm

Armadi componibili IP55 Blizzard Pro

pannelli e accessori d'installazione

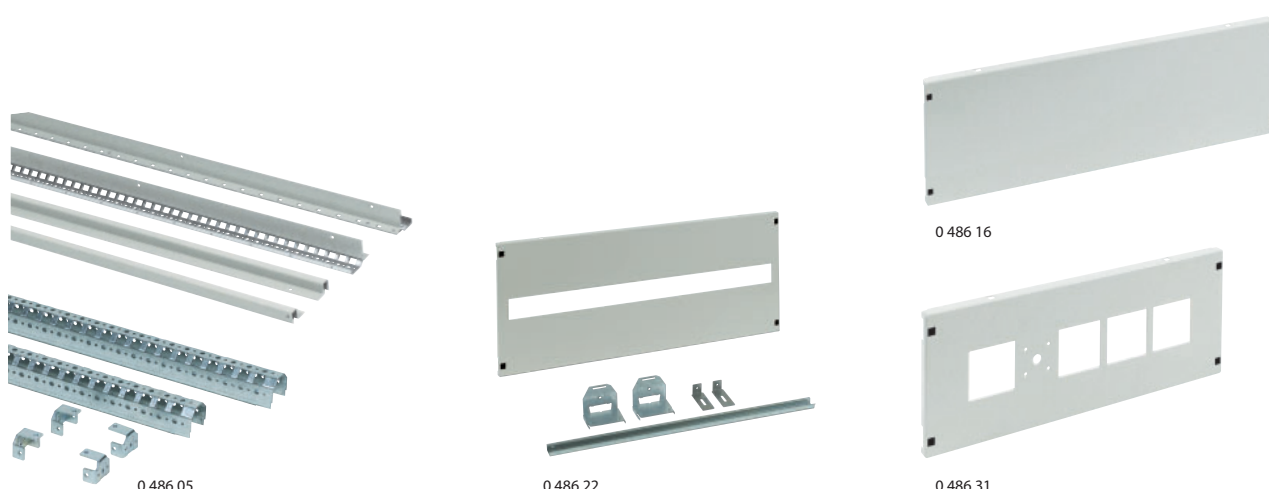

Articolo Sistema modulare interno

L'equipaggiamento modulare interno è reso possibile dall'impiego dei KIT funzionali. Si applicano alle strutture larghezza 600 ed 800.

Kit funzionale

Kit costituito da 4 profili (2 verticali e 2 orizzontali) da fissarsi sulla parte frontale della struttura e da due montanti intermedi; i primi consentono il fissaggio dei pannelli finestrati, ciechi, per strumenti, per interruttori scatolati, i secondi il fissaggio delle piastrine di installazione delle apparecchiature.

Utilizzabile sulle strutture L=600, 800 mm. I profili verticali sono costituiti da n° 2 pezzi di cui 1 in acciaio zincato allo scopo di consentire i collegamenti di equipotenzialità. Caratteristiche
Costruzione in lamiera di acciaio spessore 15/10 verniciata con polveri epossipoliestere RAL 7035 bucciato.

Kit funzionale	Dimensioni H x L (mm)	Altezza utile (mm)
0 486 02	1800 x 600	1650
0 486 03	1800 x 800	1650
0 486 04	2000 x 600	1850
0 486 05	2000 x 800	1850
0 486 06	2200 x 600	2050
0 486 07	2200 x 800	2050

Per completamento necessita del pannello da 50 mm

Pannello finestrato

Pannello finestrato fornito con cerniere, profilato DIN ed elementi di fissaggio.

Caratteristiche

- Costruzione in lamiera spessore 12/10.
- Coppia di cerniere premontate
- Sistema di chiusura con viti
- Verniciatura con polveri epossipoliestere RAL7035 bucciato
- Confezione singola

L=600	Dimensioni H (mm)	N° moduli DIN
0 486 20	150	24
0 486 21	200	24
0 486 22	300	24
0 486 23	400	2 x 24
L=800		
0 486 24	150	36
0 486 25	200	36
0 486 26	300	36
0 486 27	400	2 x 36

Articolo Pannello cieco

Pannello cieco fornito con cerniere ed elementi di fissaggio.

Caratteristiche

- Costruzione in lamiera spessore 12/10
- Coppia di cerniere premontate
- Sistema di chiusura con viti
- Verniciatura con polveri epossipoliestere RAL7035 bucciato
- Confezione singola

L=600mm	L=800mm	Altezza (mm)
0 486 08	0 486 14	50 ⁽¹⁾
0 486 09	0 486 15	150
0 486 10	0 486 16	200
0 486 11	0 486 17	300
0 486 12	0 486 18	400
0 486 13	0 486 19	600
0 486 96	0 486 97	800

⁽¹⁾ Senza cerniere

Pannello per strumenti di misura

Pannello preforato per strumenti di misura 72x72 mm e commutatori; è fornito con cerniere ed elementi di fissaggio.

È disponibile nelle 2 versioni:

- 1 amperometro, 1 voltmetro, 2 commutatori
- 3 amperometri, 1 voltmetro, 1 commutatore

Caratteristiche

- Costruzione in lamiera spessore 12/10
- Coppia di cerniere premontate
- Sistema di chiusura con viti
- Verniciatura con polveri epossipoliestere RAL7035 bucciato
- Confezione singola

L=600mm	L=800mm	Altezza (mm)
0 486 28	0 486 30	200 (1 amperometro, 1 voltmetro, 2 commutatori)
0 486 29	0 486 31	200 (3 amperometri, 1 voltmetro, 1 commutatore)

Armadi componibili IP55 Blizzard Pro

piastre e pannelli per interruttori

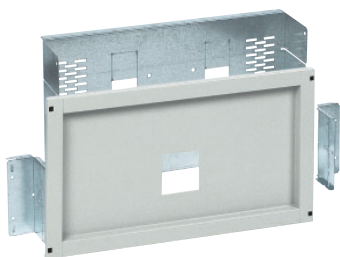

0 486 38

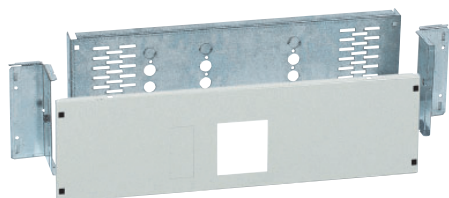

0 486 37

Articolo

Componenti per distribuzione

Kit per interruttori scatolati magnetotermici
Interruttori in esecuzione fissa orizzontale interruttori con o senza differenziali

Pannello con larghezza L600

Pannello preforato in lamiera 12/10 coppie di cerniere premontate piastra in lamiera prezincata 15-20/10

L=600mm	L=800mm	Altezza (mm)	Interruttori
0 486 34	0 486 40	200	per 1 BTicino M1 160
0 486 35	0 486 41	200	per 1 BTicino M2 250
0 486 37	0 486 43	200	per 1 BTicino M160-250
0 486 38	0 486 44	400	per 1 BTicino M400-630
	0 486 45	400	per 1 BTicino M630-1600
0 486 46		200	per 1 ABB T 1
0 486 47	0 486 54	200	per 1 ABB T 2
0 486 48	0 486 55	200	per 1 ABB T 3
0 486 49	0 486 56	400	per 1 ABB T 4
0 486 50	0 486 57	400	per 1 ABB T 5
	0 486 58	400	per 1 ABB T 6
	0 486 59	400	per 1 ABB T 7
0 486 60	0 486 63	200	per 1 SCHNEIDER taglia 3
0 486 61	0 486 64	400	per 1 SCHNEIDER taglia 4
0 486 62	0 486 65	400	per 1 SCHNEIDER taglia 5

Il Kit per interruttori scatolati magnetotermici con o senza differenziale in esecuzione fissa orizzontale

Caratteristiche

- Pannello preforato costruito in lamiera spessore 12/10
- Coppie di cerniere premontate
- Verniciatura con polveri epossipoliestere RAL7035 bucciato
- Piastra in lamiera prezincata spessore 15-20/10



Tabella di scelta per interruttori scatolati

Interruttori orizzontali attacchi anteriori o posteriori interruttori con o senza differenziale sottoposto.

Kit comprendente pannello preforato con cerniere, piastra e fianchi di fissaggio. Per interruttori con attacchi posteriori.

BTICINO	L600	L800	Altezza pannello
M1 160	0 486 34	0 486 40	200
M2 250	0 486 35	0 486 41	200
M160-250	0 486 37	0 486 43	200
M400-630	0 486 38	0 486 44	400
M630-1600		0 486 45	600
ABB			
TMAX T1	0 486 46		200
TMAX T2	0 486 47	0 486 54	200
TMAX T3	0 486 48	0 486 55	200
TMAX T4	0 486 49	0 486 56	400
TMAX T5	0 486 50	0 486 57	400
TMAX T6		0 486 58	400
TMAX T7		0 486 59	400
SCHNEIDER			
NSX160-250	0 486 60	0 486 63	200
NSX400-630	0 486 61	0 486 64	400
NS630b-1600	0 486 62	0 486 65	400

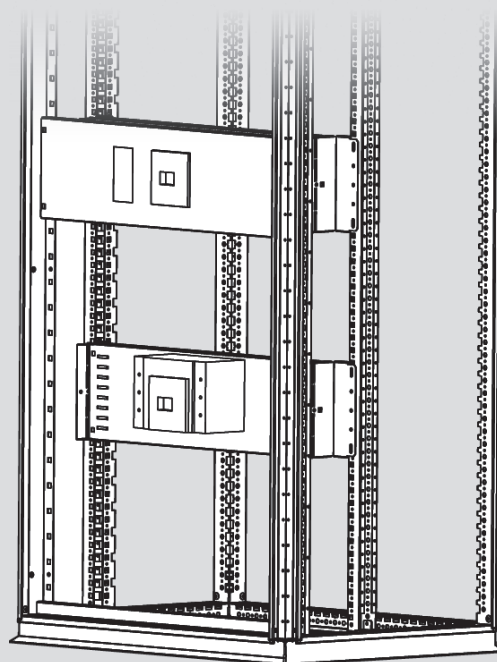
Armadi componibili IP55 Blizzard Pro

piastre e pannelli e kit di segregazione

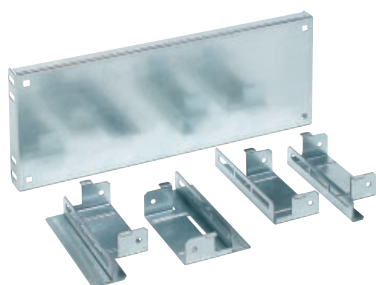

0 486 72

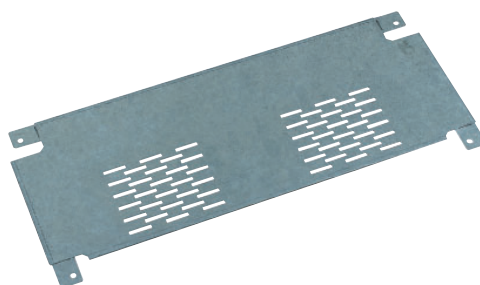

0 486 80



0 486 68

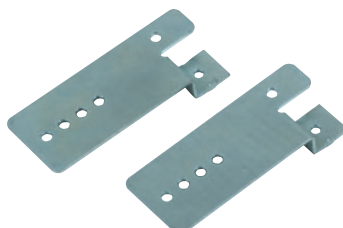

0 473 78

Articolo		Pannelli di arretramento
		Consente di montare apparecchi con manovra alta fino a 90 mm
		Caratteristiche
		• Costruzione in lamiera spessore 12/10
		• Fissaggio con viti
		• Verniciatura con polveri epossipoliestere RAL 7035 bucciato
		• Confezione singola
L=600mm	L=800mm	Altezza (mm)
0 486 66	0 486 69	200
0 486 68	0 486 71	400
0 486 67	0 486 70	600

Articolo		Piastrine scorrevoli per fissaggio apparecchiature senza predisposizione
		Piastra modulare per impieghi generici in quadri di "distribuzione" (es.: fissaggio di interruttori scatolati, ausiliari, etc.), da fissarsi mediante i supporti a corredo
L=600mm	L=800mm	Altezza (mm)
0 486 72	0 486 75	200
0 486 73	0 486 76	400
0 486 74	0 486 77	600

Articolo		Segregazione orizzontale
		Elemento atto alla realizzazione di segregazioni orizzontali all'interno dell'armadio, fornito con i relativi accessori di fissaggio.
		Caratteristiche
		• Costruzione in lamiera pre zincata spessore 15/10
		Dimensioni L x P (mm)
0 486 80	600 x 200	
0 486 81	800 x 200	
Articolo		Segregazione verticale
		Elemento atto alla realizzazione di segregazioni verticali all'interno dell'armadio, fornito con i relativi accessori di fissaggio.
		Caratteristiche
		• Costruzione in lamiera pre zincata spessore 15/10
		Dimensioni H (mm)
0 486 78	200	
0 486 79	400	
Articolo		Supporti per canalina di cablaggio
		Caratteristiche
		• Costruiti in lamiera pre zincata spessore 20/10 sono concepiti per la "distribuzione"
		• Idonei per il fissaggio della canalina di cablaggio orizzontale e verticale, sono da fissarsi alla coppia di montanti verticali
		• Confezione 2 pezzi (viterie per il fissaggio a corredo)
		Dimensioni H (mm)
0 473 78	Supporti per canalina di cablaggio	

Armadi componibili IP55 Blizzard Pro

sistema esterno



0 480 65



0 480 81



0 477 22



0 477 23

Articolo	Kit di installazione
0 480 59	Da definire in funzione della larghezza. Contiene i pannelli di tamponamento ed i supporti per i pannelli laterali. Riduce l'altezza utile del quadro di 200 mm.
0 480 60	Larghezza 600mm Larghezza 800mm
	Da definire in funzione della larghezza. Contiene i pannelli di tamponamento ed i supporti per i pannelli laterali. Riduce l'altezza utile del quadro di 200 mm.

Articolo	Profilati
	Profilati da tagliare Barre da 2 m zincate
0 374 02	EN 60715
0 374 04	EN 60715 prof. 7,5 mm
0 374 07	EN 60715 prof. 15 mm
0 477 22	EN 60715 prof. 7,5 mm asolate
0 477 23	EN 60715 prof. 15 mm asolate

		Porte parziali esterne cieche
		Porte spessore 20/10. Contengono tutti i componenti necessari al loro fissaggio sulla struttura. Sono dotate di guarnizione e listello specifico per il mantenimento del grado IP.
L=600mm	L=800mm	Altezza (mm)
0 480 65	0 480 73	200
0 480 66	0 480 74	300
0 480 67	0 480 75	400
0 480 68	0 480 76	600
0 480 69	0 480 77	800
0 480 70	0 480 78	1000
0 480 71	0 480 79	1200
0 480 72	0 480 80	1400

		Porte parziali esterne finestrate
		Porte spessore 20/10. Contengono tutti i componenti necessari al loro fissaggio sulla struttura. Sono dotate di guarnizione e listello specifico per il mantenimento del grado IP.
L=600mm	L=800mm	Altezza (mm)
0 487 06	0 487 07	200
0 487 08	0 487 09	300

		Porte parziali esterne trasparenti
		Spessore 20/10. Dotate di finestra in PVC spessore 30/10 fissata mediante telaio metallico avvitato. Guarnizioni in colata continua. Contengono tutti i componenti necessari al loro fissaggio sulla struttura. Sono dotate di guarnizione e listello specifico per il mantenimento del grado IP.
L=600mm	L=800mm	Altezza (mm)
0 480 81	0 480 84	400
0 480 82	0 480 85	600
0 480 83	0 480 86	800

Armadi componibili IP55 Blizzard Pro

accessori



0 481 22



0 481 31

□ Cassonetto modulare per cavi e/o sbarre

Caratteristiche

- costruito in lamiera d'acciaio spessore 20/10, pannellature spessore 15/10
- per la chiusura superiore utilizza il coperchio dell'armadio su cui va installato
- guarnizioni poliuretaniche applicate in colata continua
- verniciatura con polveri epossipoliestere RAL7035 bucciato.
- grado di protezione IP55 secondo EN60529
- imballo singolo in cartone

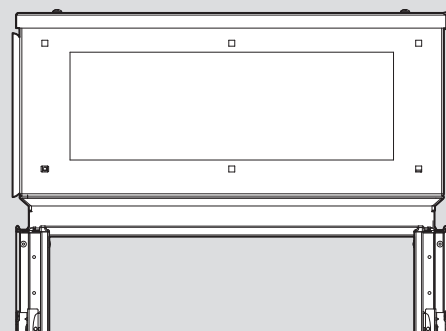
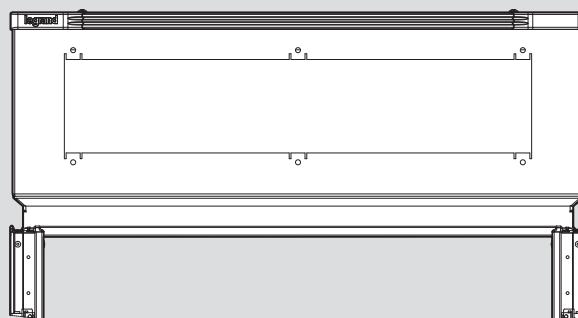

Larghezza nominale	L	Profondità nominale	P
400	250	600	450
600	450	800	650
800	650		
1000	850		
1200	2 x 450		

Articolo **Cassonetto modulare per cavi e/o sbarre**

Installato sopra l'armadio è utile come vano di smistamento cavi oppure per la distribuzione a mezzo sbarre.
A completamento: coppia di laterali da ordinarsi separatamente.

Dimensioni cassonetto
H x L x P (mm)

0 481 21	250 x 400 x 600
0 481 22	250 x 600 x 600
0 481 23	250 x 800 x 600
0 481 24	250 x 1000 x 600
0 481 25	250 x 1200 x 600
0 481 26	250 x 400 x 800
0 481 27	250 x 600 x 800
0 481 28	250 x 800 x 800
0 481 29	250 x 1000 x 800
0 481 30	250 x 1200 x 800

Coppia laterali

Dimensioni cassonetto
P (mm)

0 481 31	600
0 481 32	800

Armadi componibili IP55 Blizzard Pro

barre di rame e supporti isolanti



0 373 92

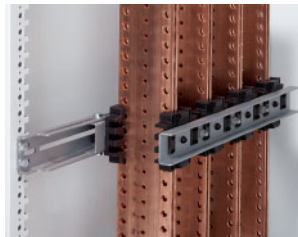

0 373 93

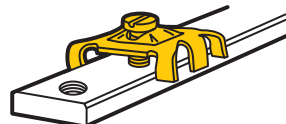

0 373 65

Articolo 1 barra per polo di tipo universale

0 373 98 Corrente nominale uguale o inferiore a 280A
supporto unipolare per barre piatte in rame 12x2 oppure 14x4 mm

0 374 37 supporto unipolare per barre piatte in rame 15x4, 18x4 oppure 25x4 mm

0 373 96 kit di 2 supporti tetrapolari per barre piatte in rame 12x2 oppure 12x4 mm

0 374 32 kit di 2 supporti tetrapolari per barre piatte in rame 15x4 oppure 18x4 mm

0 374 36 kit di 2 supporti tetrapolari per barre piatte in rame 25x4 mm

0 373 10 Corrente nominale uguale o inferiore a 400A
supporto per barre piatte in rame 18x4, 25x5 e 32x5 mm in posizione inclinata per realizzare un kit di barre verticali. Si installa direttamente sulle piastre di fondo.

1 barra per polo specifica per Blizzard PRO

Si installa:

- direttamente in armadi larghezza/profondità 400
- su traverse art. 0 473 15 in armadi larghezza/profondità 600
- su traverse art. 0 473 16 in armadi larghezza/profondità 800
- su traverse art. 0 473 17 in armadi larghezza/profondità 1000

Corrente nominale uguale o inferiore a 800A

0 373 90 supporto per barre piatte in rame 18x4, 25x5, 32x5, 50x5 e 63x5 mm in posizione inclinata per realizzare un kit di barre verticali laterali o sul fondo dell'armadio

Corrente nominale uguale o inferiore a 1000A

0 373 91 supporto per barre piatte in rame 50x5, 63x5, 75x5 e 80x5 mm e barre a C con sezione 155, 265 e 440 mm² in posizione sfalsata. Per realizzazione di un kit di barre laterali verticali

Articolo 1 o 2 barre piatte per polo specifiche per Blizzard PRO

0 373 92 Corrente nominale uguale o inferiore a 1600A
supporto per barre piatte in rame 50x5, 63x5, 75x5 e 80x5, 100x5 mm in posizione allineata per realizzare un kit di barre principali orizzontali, verticali o sul fondo dell'armadio.

Si installa:

- direttamente in armadi larghezza/profondità 400
- su traverse art. 0 473 15 in armadi larghezza/profondità 600
- su traverse art. 0 473 16 in armadi larghezza/profondità 800
- su traverse art. 0 473 17 in armadi larghezza/profondità 1000

1 o 4 barre piatte per polo specifiche per Blizzard PRO

Corrente nominale uguale o inferiore a 4000A

0 373 93 supporto per 4 barre piatte in rame da 50x5 a 125x5 mm o 3 barre da 50x5 a 125x5 mm in posizione allineata

Si installa:

- direttamente in armadi con profondità 600 mm e 800 mm
- su traverse art. 0 473 17 in armadi larghezza/profondità 1000

Supporti di fissaggio

0 473 15 traversa per armadi larghezza/profondità 600

0 473 16 traversa per armadi larghezza/profondità 800

0 473 17 traversa per armadi larghezza/profondità 1000

Barre di rame

Lunghezza 1750 mm con:

- 2 file di fori lisci \varnothing 10,5 mm

- 1 fila centrale di fori lisci \varnothing 6,5 mm

	Sezione (mm)	I (A)	
		IP \leq 30	IP > 30
0 374 40	50x5	700	630
0 374 41	63x5	800	700
0 374 43	80x5	1000	900
0 374 46	100x5	1250	1050

Barrette di rame filettate

Lunghezza 1 m

Ricevono i connettori 0 373 65 (escluso 0 374 38)

	Sezione (mm)	Fori filettati		I ammiss. (A)
		\varnothing mm	Passo (mm)	
0 373 88	12 x 2	M5	18	110
0 373 89	12 x 4	M5	18	160
0 374 38	25 x 4	M6	20	280

0 373 65 Connettore per barre di rame fornito con vite 2x10 mm²

Armadi componibili IP55 Blizzard Pro

barre di rame e supporti isolanti

n Dati tecnici

Determinazione delle distanze tra i supporti

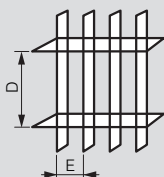

Distanze massime "D" (mm) "E" variabile								
Supporti	0 373 98				0 374 37			
Barre	12 x 2 (0 373 88) - 12 x 4 (0 373 89)				15 x 4 - 18 x 4 - 25 x 4 (0 374 38)			
E (mm)	50	75	100	125	50	75	100	125
Icc cresta (Ipk in kA)	10	400	600	800	350	600	750	
	15	300	450	600	800	250	400	700
	20	250	350	450	600	150	225	300
	25	200	250	300	400	125	150	250
	30				100	125	150	175
	35				100	125	150	150

Distanze massime "D" (mm) - E fissa : 75 mm												
Supporti	0 373 90						0 373 91					
Barre	1 barra piatta per polo						1 barra a C per polo					
	50 x 5		63 x 5		75 x 5		50 x 5		63 x 5		75 x 5	
	18 x 4	25 x 5	32 x 5	(0 374 40)	(0 374 41)	155 mm ²	265 mm ²	440 mm ²	(0 374 40)	(0 374 41)	75 x 5	80 x 5
Icc cresta (Ipk in kA)	10	800	800	900	700	800	1100	1600	1600	1000	1200	1200
	15	400	600	600	700	800	800	1000	1300	800	900	1000
	20	300	450	500	600	700	600	800	1000	650	700	750
	25	250	350	400	500	550	450	650	800	500	600	600
	30	225	300	350	400	450	400	550	700	400	500	550
	35	200	250	300	350	400	350	450	600	350	450	450
	40	175	200	250	275	300	300	400	550	300	350	400
	45	150	200	200	225	250	250	350	500	300	300	350
	50	150	150	150	200	200	250	300	450	250	250	300
	60	125	125	125	150	150	200	300	400	200	250	250
	70	100	100	100	150	150	150	250	350	150	200	200
	80				100	100		200	300	100	150	200
	90							200	250	100	150	200
	100							150	250	100	150	150
	110							150	200	100	100	150
	120							150	200	100	100	100

Distanze massime "D" (mm) - E fissa									
Supporti	0 373 96			0 374 32		0 374 36		0 373 10	
Barre	12 x 2 (0 373 88)		12 x 4 (0 373 89)		15 x 4 (0 374 38)		25 x 4 (0 374 38)		
			18 x 4		18 x 4		25 x 5		
Icc cresta (Ipk in kA)	10	200	400	550	650	550	650	800	
	15	150	300	400	500	400	600	700	
	20	125	200	300	400	300	450	550	
	25	100	150	200	350	250	350	400	
	30			150	200	200	300	350	
	35			100	150	150	250	300	
	40				100	150	200	300	
	45						150	200	
	50						150	175	
	55						100	150	
	80							150	

Distanze massime "D" (mm) - E fissa : 75 mm										
Supporti	0 373 92									
Barre	1 barra per polo					2 barre per polo				
	50 x 5	63 x 5	75 x 5	80 x 5	100 x 5	50 x 5	63 x 5	75 x 5	80 x 5	100 x 5
	(0 374 40)	(0 374 41)	(0 374 43)	(0 374 46)	(0 374 40)	(0 374 41)	(0 374 43)	(0 374 46)	(0 374 43)	(0 374 46)
Icc cresta (Ipk in kA)	10	1000	1200	1200	1200	1200				
	15	800	900	1000	1000	1200				
	20	650	700	750	750	900				
	25	500	600	600	600	700				
	30	400	500	550	550	600	700	600		
	35	350	450	450	450	550				
	40	300	350	400	400	450	550	600	650	700
	45	300	300	350	350	400				
	50	250	250	300	300	350	450	500	500	550
	60	200	250	250	250	300	350	400	400	450
	70	150	200	250	250	250	350	350	350	400
	80	100	150	200	200	200	250	300	300	300
	90	100	150	200	200	200	250	300	300	300
	100	100	150	150	150	200	200	250	250	250
	110	100	100	150	150	150	200	200	200	200
	120	100	100	100	100	100	150	200	200	200

Distanze massime «D» (mm) con barre spessore 10 mm - «E» fissa: 125 mm										
Supporti	0 373 93									
Barre	1 barra per polo			2 barre per polo				3 barre per polo		
	80 x 10	100 x 10	120 x 10	80 x 10	100 x 10	120 x 10	80 x 10	100 x 10	120 x 10	
Icc cresta (Ipk in kA)	20	1700	1700	1700	1700	1700	1700	1700	1700	1700
	25	1600	1700	1700	1700	1700	1700	1700	1700	1700
	30	1350	1550	1700	1700	1700	1700	1700	1700	1700
	35	1150	1300	1450	1700	1700	1700	1700	1700	1700
	40	1050	1150	1300	1500	1700	1700	1700	1700	1700
	45	900	1050	1150	1350	1550	1700	1700	1700	1700
	50	850	950	1050	1200	1400	1550	1600	1700	1700
	60	700	800	850	1000	1150	1300	1350	1550	1700
	70	600	700	750	900	1000	1100	1150	1300	1500
	80	550	600	650	750	900	1000	1000	1150	1300
	90	500	550	600	700	800	900	900	1050	1100
	100	450	500	550	600	700	800	850	900	950
	110	400	450	500	550	650	750	750	800	800
	120	350	400	450	550	600	650	700	750	750
	130	350	350	400	500	550	600	650	700	700
	140	300	350	400	450	500	600	600	650	650
	150	300	350	350	450	500	550	550	650	600
	160	250	300	350	400	450	500	550	600	500
	170	250	300	300	350	450	500	500	500	500
	180	250	300	300	350	400	450	500	450	450
	190	250	250	300	350	400	450	450	400	400
	200	200	250	300	300	350	400	450	400	400
	210	200	250	250	300	350	350	400	350	350
	220	-	250	250	300	350	300	350	300	300
	230	-	200	250	300	300	300	300	300	300
	240	-	-	200	250	300	250	300	250	250
	250	-	-	200	250	300	250	250	250	250

Armadi componibili IP55 Blizzard Pro

barre di rame e supporti isolanti e dimensioni

Distanze massime "D" (mm) con barre spessore 5 mm - "E" fissa: 125 mm



Supporti	0 373 93																			
	1 barra per polo					2 barre per polo					3 barre per polo					4 barre per polo				
	50 x 5 (0 374 40)	63 x 5 (0 374 41)	80 x 5 (0 374 43)	100 x 5 (0 374 46)	125 x 5	50 x 5 (0 374 40)	63 x 5 (0 374 41)	80 x 5 (0 374 43)	100 x 5 (0 374 46)	125 x 5	50 x 5 (0 374 40)	63 x 5 (0 374 41)	80 x 5 (0 374 43)	100 x 5 (0 374 46)	125 x 5	50 x 5 (0 374 40)	63 x 5 (0 374 41)	80 x 5 (0 374 43)	100 x 5 (0 374 46)	125 x 5
Icc cresta (Ipk in kA)	10	1550	1700	1700	1700	1700	1700	1700	1700	1700	1700	-	-	-	-	-	-	-	-	-
	15	1050	1200	1350	1550	1700	1700	1700	1700	1700	1700	-	-	-	-	-	-	-	-	-
	20	800	900	1000	1150	1350	1200	1350	1500	1700	1700	1550	1700	1700	1700	1700	1700	1700	1700	1700
	25	650	750	800	950	1100	950	1100	1200	1400	1550	1250	1450	1600	1700	1700	1700	1700	1700	1700
	30	550	600	700	800	900	800	900	1000	1150	1300	1050	1200	1350	1550	1700	1300	1500	1700	1700
	35	450	550	600	650	800	700	800	900	1000	1150	900	1050	1150	1300	1500	1150	1250	1450	1650
	40	400	450	550	600	700	600	700	800	900	1000	800	900	1050	1150	1300	1000	1100	1300	1450
	45	350	400	450	550	600	550	600	700	800	900	700	800	900	1050	1150	1200	900	1000	1150
	50	350	350	450	500	550	500	550	650	700	800	650	750	850	950	1050	800	900	1050	1150
	60	300	300	350	400	450	400	450	550	600	700	550	600	700	800	900	650	750	850	1000
	70	250	250	300	350	400	350	400	450	500	600	450	500	600	700	750	600	650	750	850
	80	-	250	250	300	350	300	350	400	450	550	400	450	550	600	700	500	600	650	750
	90	-	-	250	250	300	300	350	400	500	350	400	500	550	600	450	500	600	650	750
	100	-	-	-	250	300	250	300	350	500	350	400	450	500	550	400	450	550	600	700
	110	-	-	-	250	250	250	300	350	450	300	350	400	450	500	350	450	500	550	600
	120	-	-	-	250	-	250	250	300	450	300	300	350	400	450	350	400	450	550	550
	130	-	-	-	250	-	-	250	300	400	250	300	350	350	450	300	350	400	500	550
	140	-	-	-	-	-	-	250	250	400	250	250	300	350	400	300	350	400	450	500
	150	-	-	-	-	-	-	-	250	350	250	250	300	350	350	300	300	350	400	450
	160	-	-	-	-	-	-	-	250	350	-	250	250	300	350	250	300	350	400	450
	170	-	-	-	-	-	-	-	-	350	-	250	250	300	350	250	300	300	350	400
	180	-	-	-	-	-	-	-	-	300	-	-	250	300	300	250	250	300	350	400
	190	-	-	-	-	-	-	-	-	-	-	-	250	250	300	250	250	300	300	350
	200	-	-	-	-	-	-	-	-	-	-	-	-	250	300	-	250	250	300	350
	210	-	-	-	-	-	-	-	-	-	-	-	-	250	250	-	250	250	250	300
	220	-	-	-	-	-	-	-	-	-	-	-	-	250	250	-	-	250	250	300

Caratteristiche di isolamento

EN 60947-1/IEC 60664-1

Articoli	0 373 98	0 374 37	0 373 96	0 374 32	0 374 36	0 373 10 0 373 20 0 373 90	0 373 21 0 373 91	0 373 22 0 373 23 0 373 92	0 373 24 0 373 25 0 373 93	0 373 66 0 373 67 0 373 68 0 373 69
Ui (V)	500	500	690	1000	1000	1000	1000	1000	1000	1000
Uimp (kV)	8	8	8	12	12	12	12	12	12	8

Supporti volanti:

- Kit di barre orizzontali(1)
- Si installano obbligatoriamente in abbinamento:
 - a 2 supporti fissi in armadi con larghezza 725 e 975 mm
 - ad un supporto fisso per cavo in guaina larghezza 475 mm
- Kit di barre verticali (1)
- Si installano in abbinamento a 3 supporti fissi, se necessario.

(1) In caso di installazione di barre piatte, utilizzare unicamente dei supporti fissi.

Dati dimensionali dei supporti per barre

Art. 0 373 98
Barre 12 x 2 mm

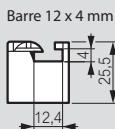
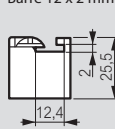

Vista da sotto

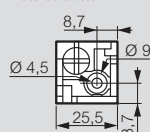

Art. 0 374 37

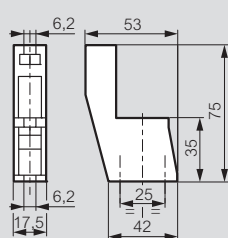

Art. 0 373 96

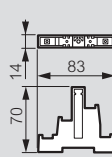

Art. 0 374 32

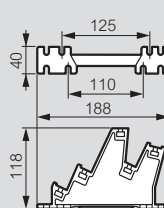

Art. 0 374 36

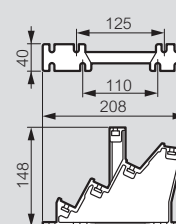

Art. 0 373 90



Art. 0 373 91

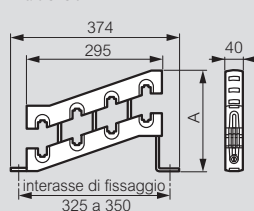

Art. 0 373 92

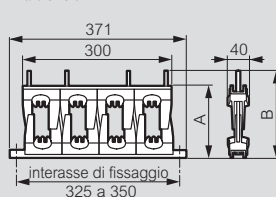

Art. 0 373 93

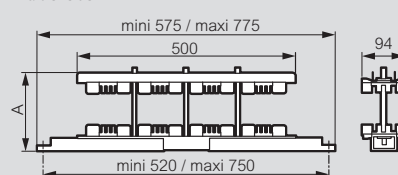

	Barre in rame				
	50 x 5	63 x 5	75 x 5	80 x 5	100 x 5
A	112	125	137	142	162
B	126	126	171	171	171

	Barre spessore 5 o 10 mm				
	h75	h80	h100	h120	h125
A	145	150	170	190	195

ALTIS

Armadi monoblocco



INDICE ALTIS







Tabella di scelta	42
Catalogo	44

 			ARMADI MONOBLOCCO		ACCESSORI			
			METALLO IP 55 - IK 10 RAL 70 35	Piastre	Zoccoli ⁽³⁾			
					Altezza 100 mm		Altezza 200 mm	
A (mm)	L (mm)	P (mm)	Armadi monoblocco	Piastre interne ad inserimento frontale	Kit frontale	Flange per zoccoli	Kit frontale	Flange per zoccoli
1600	600	400	0 471 20	0 476 04	0 476 56	0 476 76	0 476 66	0 476 86
1600	800	400	0 471 21	0 476 05	0 476 57	0 476 76	0 476 67	0 476 86
1600	1000	400	0 471 22 ⁽¹⁾	0 476 06	0 476 58	0 476 76	0 476 68	0 476 86
1600	1200	400	0 471 24 ⁽²⁾	0 476 07	0 476 59	0 476 76	0 476 69	0 476 86
1800	600	400	0 471 25	0 476 09	0 476 56	0 476 76	0 476 66	0 476 86
1800	800	400	0 471 26	0 476 10	0 476 57	0 476 76	0 476 67	0 476 86
1800	1000	400	0 471 27 ⁽¹⁾	0 476 11	0 476 58	0 476 76	0 476 68	0 476 86
1800	1200	400	0 471 29 ⁽²⁾	0 476 12	0 476 59	0 476 76	0 476 69	0 476 86
1800	1600	400	0 471 30 ⁽²⁾	0 476 13	0 476 60	0 476 76	0 476 70	0 476 86
2000	600	400	0 471 31	0 476 15	0 476 56	0 476 76	0 476 66	0 476 86
2000	800	400	0 471 32	0 476 16	0 476 57	0 476 76	0 476 67	0 476 86
2000	1000	400	0 471 33 ⁽¹⁾	0 476 17	0 476 58	0 476 76	0 476 68	0 476 86
2000	1200	400	0 471 35 ⁽²⁾	0 476 18	0 476 59	0 476 76	0 476 69	0 476 86
2000	1600	400	0 471 36 ⁽²⁾	0 476 19	0 476 60	0 476 76	0 476 70	0 476 86
1800	600	500	0 471 40	0 476 09	0 476 56	0 476 77	0 476 66	0 476 87
1800	800	500	0 471 41	0 476 10	0 476 57	0 476 77	0 476 67	0 476 87
1800	1000	500	0 471 42 ⁽²⁾	0 476 11	0 476 58	0 476 77	0 476 68	0 476 87
1800	1200	500	0 471 43 ⁽²⁾	0 476 12	0 476 59	0 476 77	0 476 69	0 476 87
1800	1600	500	0 471 44 ⁽²⁾	0 476 13	0 476 60	0 476 77	0 476 70	0 476 87
2000	800	500	0 471 45	0 476 16	0 476 57	0 476 77	0 476 67	0 476 87
2000	1000	500	0 471 46 ⁽²⁾	0 476 17	0 476 58	0 476 77	0 476 68	0 476 87
2000	1200	500	0 471 47 ⁽²⁾	0 476 18	0 476 59	0 476 77	0 476 69	0 476 87
2000	1600	500	0 471 48 ⁽²⁾	0 476 19	0 476 60	0 476 77	0 476 70	0 476 87
1800	800	600	0 471 70	0 476 10	0 476 57	0 476 78	0 476 67	0 476 88
2000	800	600	0 471 71	0 476 16	0 476 57	0 476 78	0 476 67	0 476 88
2000	1200	600	0 471 72 ⁽²⁾	0 476 18	0 476 59	0 476 78	0 476 69	0 476 88

(1) Armadio con 1 porta

(2) Armadio con 2 porte

(3) Aerazione, flange a ghigliottina e traverse di collegamento

ACCESSORI						PRODOTTI ASSOCIATI
Piastre ingresso cavi						
Tetti	Montanti	Con spazzole IP43	IP43	Cabstop IP 55	Per pressacavi	
-	0 475 52	0 481 52	0 481 62	0 481 72	0 481 81	 Anelli di sollevamento (golfari) 0 476 96
0 349 41	0 475 52	0 481 54	0 481 64	0 481 74	0 481 82	 Traversa di collegamento tra gli zoccoli
0 349 42	0 475 52	0 481 56	0 481 66	0 481 76	0 481 83	
0 349 43	0 475 52	2 x 0 481 52	2 x 0 481 62	2 x 0 481 72	2 x 0 481 81	
-	0 475 53	0 481 52	0 481 62	0 481 72	0 481 81	
0 349 41	0 475 53	0 481 54	0 481 64	0 481 74	0 481 82	 Tetti
0 349 42	0 475 53	0 481 56	0 481 66	0 481 76	0 481 83	
0 349 43	0 475 53	2 x 0 481 52	2 x 0 481 62	2 x 0 481 72	2 x 0 481 81	
0 349 44	0 475 53	2 x 0 481 54	2 x 0 481 64	2 x 0 481 74	2 x 0 481 82	
-	0 475 54	0 481 52	0 481 62	0 481 72	0 481 81	 Sistemi di raffreddamento e condizionamento
0 349 41	0 475 54	0 481 54	0 481 64	0 481 74	0 481 82	
0 349 42	0 475 54	0 481 56	0 481 66	0 481 76	0 481 83	
0 349 43	0 475 54	2 x 0 481 52	2 x 0 481 62	2 x 0 481 72	2 x 0 481 81	
-	0 475 53	0 481 52 + 0 481 67	0 481 62 + 0 481 67	0 481 72 + 0 481 67	0 481 81 + 0 481 67	 Maniglie
0 349 46	0 475 53	0 481 54 + 0 481 77	0 481 64 + 0 481 77	0 481 74 + 0 481 77	0 481 82 + 0 481 77	
-	0 475 53	0 481 56 + 0 481 87	0 481 66 + 0 481 87	0 481 76 + 0 481 87	0 481 83 + 0 481 87	
0 349 48	0 475 53	2 x (0 481 52 + 0 481 67)	2 x (0 481 62 + 0 481 67)	2 x (0 481 72 + 0 481 67)	2 x (0 481 81 + 0 481 67)	
0 349 49	0 475 53	2 x (0 481 54 + 0 481 77)	2 x (0 481 64 + 0 481 77)	2 x (0 481 74 + 0 481 77)	2 x (0 481 82 + 0 481 77)	 Accessori vari
0 349 46	0 475 54	0 481 54 + 0 481 77	0 481 64 + 0 481 77	0 481 74 + 0 481 77	0 481 82 + 0 481 77	
-	0 475 54	0 481 56 + 0 481 87	0 481 66 + 0 481 87	0 481 76 + 0 481 87	0 481 83 + 0 481 87	
0 349 48	0 475 54	2 x (0 481 52 + 0 481 67)	2 x (0 481 62 + 0 481 67)	2 x (0 481 72 + 0 481 67)	2 x (0 481 81 + 0 481 67)	
0 349 49	0 475 54	2 x (0 481 54 + 0 481 77)	2 x (0 481 64 + 0 481 77)	2 x (0 481 74 + 0 481 77)	2 x (0 481 82 + 0 481 77)	 Accessori vari
-	0 475 53	0 481 54 + 0 481 78	0 481 64 + 0 481 78	0 481 74 + 0 481 78	0 481 82 + 0 481 78	
-	0 475 54	0 481 54 + 0 481 78	0 481 64 + 0 481 78	0 481 74 + 0 481 78	0 481 82 + 0 481 78	
-	0 475 54	2 x (0 481 52 + 0 481 68)	2 x (0 481 62 + 0 481 68)	2 x (0 481 72 + 0 481 68)	2 x (0 481 81 + 0 481 68)	



0 471 21

 0 471 21 equipaggiata con maniglia
art. 0 347 72

0 471 21 + tetto art. 0 349 41



0 349 46

IP 55 secondo la norma IEC EN 60529. IK 10 secondo la norma IEC EN 62262 (EN 50102).

Nema 12

Rivestimento poliestere (spessore 80 µm). Eccellente tenuta alla corrosione ed agli agenti aggressivi chimici.

Porta reversibile.

Chiusura ad incastro automatica a 4 punti a doppia barra. Per gli armadi 2 porte, chiusura a doppia barra senza montante centrale (porta sinistra da interno maniglia centrale 2 punti)

Apertura dal basso (piastre di chiusura e zoccolo da ordinare separatamente).

Pannello posteriore smontabile

Anelli di sollevamento (da ordinare separatamente).

Articolo Armadi RAL 7035

Articolo	Dimensioni (mm) A x L x P	Peso (kg)	N° porte
0 471 20	1600 x 600 x 400	60	1
0 471 21	1600 x 800 x 400	69	1
0 471 22	1600 x 1000 x 400	82	1
0 471 24	1600 x 1200 x 400	101	2
0 471 25	1800 x 600 x 400	65	1
0 471 26	1800 x 800 x 400	77	1
0 471 27	1800 x 1000 x 400	88	1
0 471 29	1800 x 1200 x 400	113	2
0 471 30	1800 x 1600 x 400	140	2
0 471 31	2000 x 600 x 400	76	1
0 471 32	2000 x 800 x 400	83	1
0 471 33	2000 x 1000 x 400	96	1
0 471 35	2000 x 1200 x 400	129	2
0 471 36	2000 x 1600 x 400	150	2
0 471 40	1800 x 600 x 500	71	1
0 471 41	1800 x 800 x 500	83	1
0 471 42	1800 x 1000 x 500	98	2
0 471 43	1800 x 1200 x 500	120	2
0 471 44	1800 x 1600 x 500	148	2
0 471 45	2000 x 800 x 500	91	1
0 471 46	2000 x 1000 x 500	104	2
0 471 47	2000 x 1200 x 500	139	2
0 471 48	2000 x 1600 x 500	164	2
0 471 70	1800 x 800 x 600	90	1
0 471 71	2000 x 800 x 600	97	1
0 471 72	2000 x 1200 x 600	145	2

Articolo Tetti RAL 7012

Articolo	Dimensioni (mm) A x L x P	Peso (kg)
0 349 41	800 x 400	7
0 349 42	1000 x 400	9,5
0 349 43	1200 x 400	8
0 349 44	1600 x 400	13
0 349 46	800 x 500	6,5
0 349 48	1200 x 500	10
0 349 49	1600 x 500	14

Anelli di sollevamento

0 476 96 Kit di 4 anelli di sollevamento (golfari) M14 in grado di portare un carico fino a 1000 kg/m³

Montanti

Articolo	Altezza (mm)
0 475 52	1600
0 475 53	1800
0 475 54	2000

ALTIS™

piastre e porte

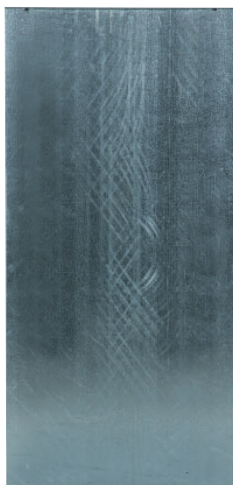

0 476 11



0 477 18 + 0 477 16



0 477 19
Esempio di profilato per accessori di porte in montaggio orizzontale o verticale + guida DIN35

Articolo Piastra interna ad inserimento frontale

Caratteristiche

- Costruzione in lamiera zincata spessore 25/10
- Ribordata sui 4 lati per una maggiore rigidità
- Imballo in cartone

Dotazione

- Confezione singola
- Completa di pattini di scorrimento
- Completa di squadrette e viteria di fissaggio

Dimensioni armadio (mm) HxL

0 476 04	1600 x 600
0 476 05	1600 x 800
0 476 06	1600 x 1000
0 476 07	1600 x 1200
0 476 13	1600 x 1600
0 476 08	1800 x 400
0 476 09	1800 x 600
0 476 10	1800 x 800
0 476 11	1800 x 1000
0 476 12	1800 x 1200
0 476 14	2000 x 400
0 476 15	2000 x 600
0 476 16	2000 x 800
0 476 17	2000 x 1000
0 476 18	2000 x 1200
0 476 19	2000 x 1600

Articolo Sistema porta

Il sistema porta si compone di una serie di articoli che agevolano l'installazione ed il cablaggio di apparecchi e componenti sulla porta stessa

Squadretta di fissaggio su porta

0 477 18 Si fissa sul tubolare di irrigidimento permettendo il fissaggio a filo con la superficie della porta di guide DIN e traversini. Confezione 2 pezzi.

Traversini per porte

Si fissano sui tubolari di irrigidimento e permettono il fissaggio dei cavi e la installazione delle guide DIN. Confezione 2 pezzi.

Dimensioni L (mm)

0 477 19	600
0 477 20	800
0 477 21	1000

Guide DIN per porta

Si fissano con la squadretta art. 0 477 18 o direttamente sui profili 0 477 19/20/21.

Confezione singola.

Per porte larghezza:

Dimensioni L (mm)

0 477 15	600
0 477 16	800
0 477 17	1000

ALTIS™

accessori



0 474 76



0 347 38

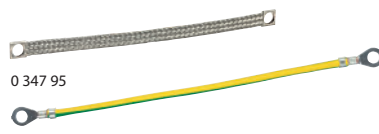

0 347 95

0 363 95



0 473 72



0 482 33

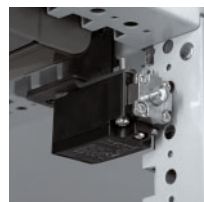

0 476 28



Esempio di applicazione supporto cavi



0 365 91



0 042 85

Articolo Supporti per trasformatori

Coppia di supporti per trasformatori
Si fissano direttamente nella parte bassa dell'armadio unicamente nel senso della larghezza. Possibile regolazione del fissaggio. Completi di accessori di installazione. Carico max 300kg.

- 0 474 75 per armadi L=600 mm.
- 0 474 76 per armadi L=800 mm.
- 0 474 77 per armadi L=1000 mm.

Supporti per cavi

Per fissaggio cavi mediante morsetto 034738. Fissaggio diretto su montanti, piastre o telaio degli armadi. Completo di accessorio di fissaggio. In acciaio zincato

- 0 472 35 per armadi L=600 mm
- 0 472 36 per armadi L=800 mm
- 0 472 37 per armadi L=1000 mm
- 0 472 38 per armadi L=1200 mm

Morsetto inox

- 0 347 38 per conduttori diametro da 10 a 35 mm.

Clips di fissaggio

Permettono di fissare viti metriche. Si fissano direttamente sulle cave presenti sulla struttura dell'armadio e delle traverse. Permettono la messa a terra in automatico grazie alla particolare forma che permette di incidere la vernice e quindi creare il contatto con la parte zincata dell'armadio.

- 0 477 11 Clip M5
- 0 477 12 Clip M6
- 0 477 13 Clip M8

Prese modulari 10/16 A - 250 V~

Profondità 53 mm. Per guide EN 60715.

Articolo	Descrizione	N. moduli da 17,5 mm
0 042 85	2 P + T - Standard tedesca	2,5
0 042 87	2 P + T - 10/16 A bipresa	1,5

Articolo Accessori

Trecce per equipotenzialità
Utilizzo per realizzare l'equipotenziale tra le porte e la struttura metallica dell'armadio

- 0 347 95 sezione 6 mm² - lunghezza 200 mm - diametro foro 8,5mm
- 0 347 96 sezione 16 mm² - lunghezza 200 mm - diametro foro 8,5 mm
- 0 347 97 sezione 30 mm² - lunghezza 200 mm - diametro foro 8,5 mm
- Filo giallo/verde
- 0 363 95 sezione 6 mm² - lunghezza 200 mm - diametro foro 6,5 mm

Kit illuminazione

- 0 363 81 Illuminazione a LED dotata di sensore di movimento (illuminazione fissa di 6min). Omologato UL. Rotazione di 120° della lampada. Fissaggio magnetico o fissaggio a vite con staffe di fissaggio art. 0 363 79 (da ordinare separatamente). Precablato con cavo. Per quadri e armadi larghezza minima 500 mm.
- 0 363 82 Illuminazione a LED dotata di sensore di movimento (luce fissa 6min) e presa 2P+T. Rotazione di 120° della lampada. Fissaggio a vite con tasselli di fissaggio art. 0 363 79 (da ordinare separatamente). Precablato con cavo. Per quadri e armadi larghezza minima 600 mm.
- 0 363 83 Illuminazione a LED dotata di sensore di movimento (luce fissa 6min) e presa standard tedesco. Rotazione di 120° della lampada. Fissaggio a vite con tasselli di fissaggio art. 0 363 79 (da ordinare separatamente). Precablato con cavo. Per quadri e armadi larghezza minima 600 mm.

- 0 363 84 Illuminazione a LED dotata di interruttore. Rotazione di 120° della lampada. Fissaggio diretto con viti o con tasselli di fissaggio art.0 363 79 (da ordinare separatamente). Precablato con cavo. Per quadri e armadi larghezza minima 400 mm.

- 0 482 32 Kit di illuminazione con lampada fluorescente 11W con presa 2P+T. Montaggio magnetico. Per quadri e armadi larghezza minima 500mm

- 0 482 33 Kit di illuminazione con lampada fluorescente 11W con presa universale. Montaggio magnetico. Per quadri e armadi larghezza minima 500mm

- 0 482 37 Kit fissaggio verticale lampade

- 0 363 79 Coppia di staffe di fissaggio per kit di illuminazione

Contatto porta
6A-250V. 1 contatto NC ed 1 contatto NA. Permette ad esempio, il blocco del climatizzatore all'apertura della porta e l'accensione dei kit di illuminazione.

- 0 476 28 Microinterruttore 6A

Dispositivo lampeggiante
• Si compone di un dispositivo lampeggiante trifase e di un finecorsa già cablati e fissati ad una staffa metallica.

- Tensioni di alimentazione:
110 ÷ 290V - 50/60Hz
220 ÷ 500V - 50/60Hz (380V 3F/3F+N)

- 0 473 72 Dispositivo lampeggiante

Vernice per ritocchi

- 0 365 97 spray RAL 7035
- 0 365 91 a pennello RAL 7035

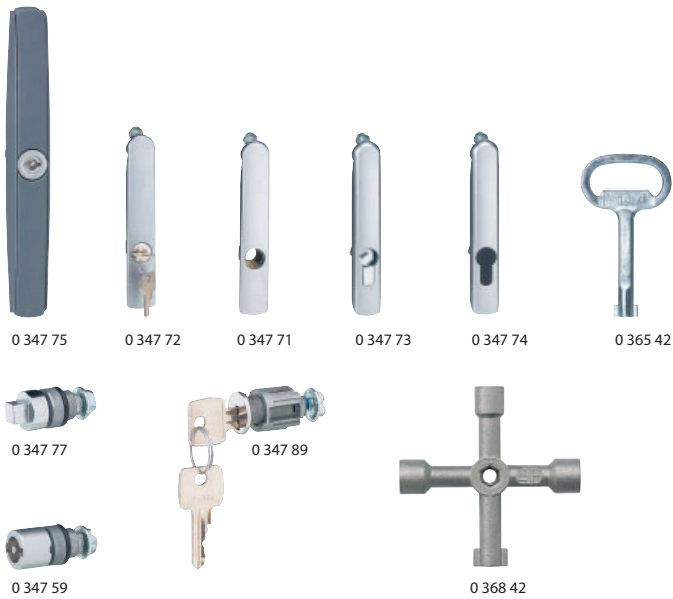

Articolo **Sistemi di chiusura**

0 347 75 Chiusure
Mostrina di chiusura completa di impronta a doppia barretta.

Cilindretti a chiave
Colore: RAL 7012 fper maniglie 0347 71/72.
Corredati con due chiavi.

Per chiave

- 0 347 84 405
- 0 347 85 421
- 0 347 86 455
- 0 347 87 1242E
- 0 347 88 3113A
- 0 347 89 2433A

Inserti con impronta per manovra mediante chiave

- 0 347 76 quadrato femmina da 6 mm
- 0 347 77 quadrato maschio da 8 mm
- 0 347 78 triangolo maschio da 6,5 mm
- 0 347 79 triangolo maschio da 8 mm
- 0 347 81 triangolo maschio da 11 mm
- 0 347 59 doppia aletta
- 0 347 00 impronta tipo FIAT

Chiavi

- 0 365 35 quadrato femmina da 6 mm
- 0 365 38 quadrato maschio da 8 mm
- 0 365 39 triangolo maschio da 6,5 mm
- 0 365 40 triangolo maschio da 8 mm
- 0 365 41 triangolo maschio da 11 mm
- 0 365 42 doppia aletta
- 0 347 80 tipo FIAT
- 0 368 42 attrezzo impronta multipla con quadrato maschio da 8 mm, quadrato maschio da 6mm, triangolo maschio da 6 mm e impronta a doppia barretta

Maniglie

- 0 347 72 maniglia equipaggiata con un cilindretto a chiave 2433A
- 0 347 71 maniglia equipaggiabile con un cilindretto a chiave o ad impronta
- 0 347 73 maniglia equipaggiata con cilindro CNOMO triangolo 6,5 mm
- 0 347 74 maniglia con foratura passante, accetta un 1/2 cilindro europeo DIN (30+10 mm) (non di nostra fornitura)

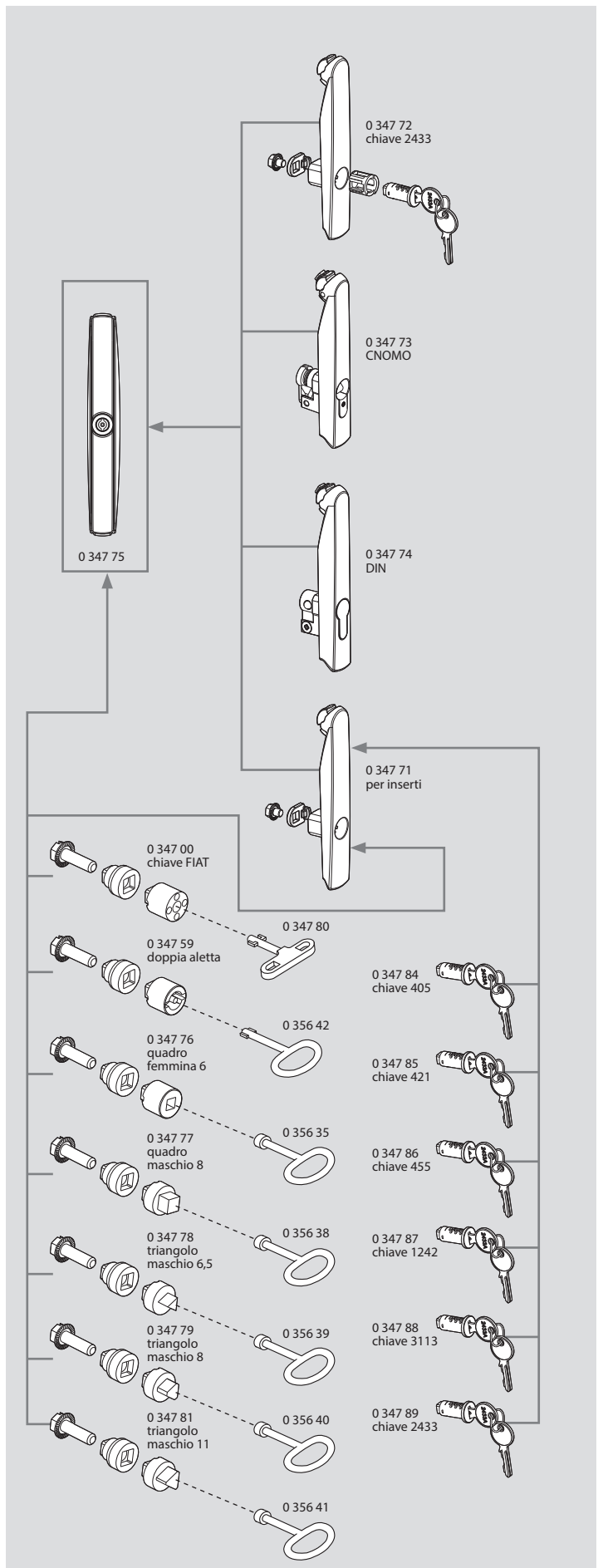

ALTIS™

dimensioni

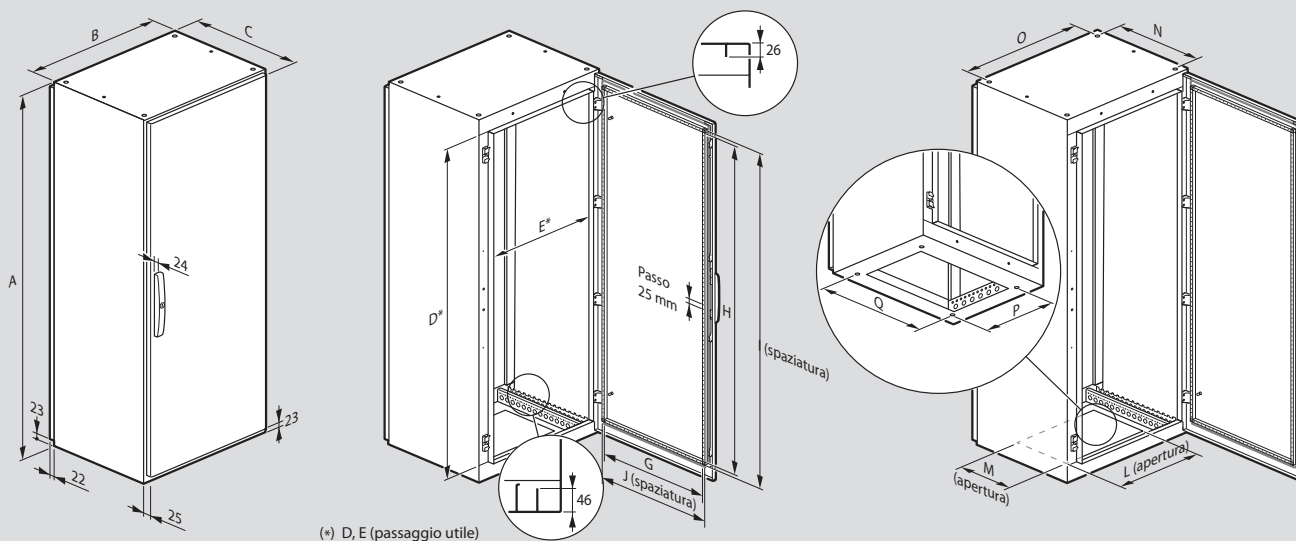

Dimensioni armadi Alt. x Larg. x Prof. (mm)	A	B	C(1)	D	E	G	H	I	J	L	M	N	O	P	Q
1600 x 600 x 400	1600	599	436	1507	509	460	1460	1475	475	385	255	350	550	278	478
1600 x 800 x 400	1600	799	436	1507	709	660	1460	1475	675	585	255	350	750	278	678
1600 x 1000 x 400	1600	999	436	1507	909	860	1460	1475	875	785	255	350	950	278	878
1600 x 1000 x 400	1600	999	436	1507	909	360 x 2	1460	1475	375 x 2	785	255	350	950	278	878
1600 x 1200 x 400	1600	1199	436	1507	1109	460 x 2	1460	1475	475 x 2	385 x 2	255	350	1150	278	1078
1800 x 600 x 400	1800	599	436	1707	509	460	1660	1675	475	385	255	350	550	278	478
1800 x 800 x 400	1800	799	436	1707	709	660	1660	1675	675	585	255	350	750	278	678
1800 x 1000 x 400	1800	999	436	1707	909	860	1660	1675	875	785	255	350	950	278	878
1800 x 1000 x 400	1800	999	436	1707	909	360 x 2	1660	1675	375 x 2	785	255	350	950	278	878
1800 x 1200 x 400	1800	1199	436	1707	1109	460 x 2	1660	1675	475 x 2	385 x 2	255	350	1150	278	1078
1800 x 1600 x 400	1800	1599	436	1707	1509	660 x 2	1660	1675	675 x 2	585 x 2	255	350	1550	278	1478
2000 x 600 x 400	2000	599	436	1907	509	460	1860	1875	475	385	255	350	550	278	478
2000 x 800 x 400	2000	799	436	1907	709	660	1860	1875	675	585	255	350	750	278	678
2000 x 1000 x 400	2000	999	436	1907	909	860	1860	1875	875	785	255	350	950	278	878
2000 x 1000 x 400	2000	999	436	1907	909	360 x 2	1860	1875	375 x 2	785	255	350	950	278	878
2000 x 1200 x 400	2000	1199	436	1907	1109	460 x 2	1860	1875	475 x 2	385 x 2	255	350	1150	278	1078
2000 x 1600 x 400	2000	1599	436	1907	1509	660 x 2	1860	1875	675 x 2	585 x 2	255	350	1550	278	1478
1800 x 600 x 500	1800	599	536	1707	509	460	1660	1675	475	385	355	450	550	378	478
1800 x 800 x 500	1800	799	536	1707	709	660	1660	1675	675	585	355	450	750	378	678
1800 x 1000 x 500	1800	999	536	1707	909	360 x 2	1660	1675	375 x 2	785	355	450	950	378	878
1800 x 1200 x 500	1800	1199	536	1707	1109	460 x 2	1660	1675	475 x 2	385 x 2	355	450	1150	378	1078
1800 x 1600 x 500	1800	1599	536	1707	1509	660 x 2	1660	1675	675 x 2	585 x 2	355	450	1550	378	1478
2000 x 800 x 500	2000	799	536	1907	709	660	1860	1875	675	585	355	450	750	378	678
2000 x 1000 x 500	2000	999	536	1907	909	360 x 2	1860	1875	375 x 2	785	355	450	950	378	878
2000 x 1200 x 500	2000	1199	536	1907	1109	460 x 2	1860	1875	475 x 2	385 x 2	355	450	1150	378	1078
2000 x 1600 x 500	2000	1599	536	1907	1509	660 x 2	1860	1875	675 x 2	585 x 2	355	450	1550	378	1478
1800 x 800 x 600	1800	799	636	1707	709	660	1660	1675	675	585	455	550	750	478	678
2000 x 800 x 600	2000	799	636	1907	709	660	1860	1875	675	585	455	550	750	478	678
2000 x 1200 x 600	2000	1199	636	1907	1109	460 x 2	1860	1875	475 x 2	385 x 2	455	550	1150	478	1078

(1) Dimensioni di ingombro

Posizionamento delle piastre piene larghezza totale

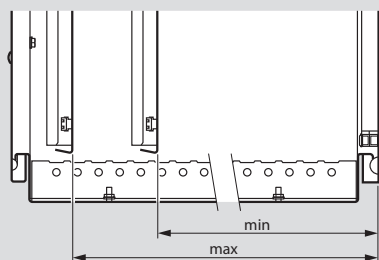

Profondità armadio (mm)	Min	Max
400	260	360
500	260	460
600	260	560

ATLANTIC

Quadri in LAMIERA
IP66 - IK10



INDICE ATLANTIC

Caratteristiche generali	51
Tabella di scelta	52
Catalogo	54

ATLANTIC

Caratteristiche della gamma

La nuova gamma di quadri metallici **Atlantic** offre quello che serve per agevolare il lavoro, in termini di resistenza, facilità di utilizzo ed adattabilità.

Questi quadri, pronti all'uso e dotati di piastre di fissaggio, possono essere utilizzati in configurazione standard o equipaggiati con una vasta gamma di accessori quali: flange per ottimizzare l'ingresso del cavo, canaline forate per semplificare il fissaggio delle apparecchiature ed il cablaggio nel quadro, guide DIN35 per l'installazione dei dispositivi modulari.



Principali vantaggi

Robustezza e resistenza agli urti IK 10

Grado di protezione IP 66/ IP 55

Adattabilità

Rigidità rinforzata

Marchio di certificazione UL



Personalizzazione



AMBITI APPLICATIVI

ATLANTIC è la soluzione ideale per quadri di distribuzione dell'energia o quadri per l'automazione, combinando solidità, semplicità d'uso, velocità d'installazione ed una totale tenuta stagna.

Le caratteristiche di tenuta (IP 66) e di resistenza agli urti (IK10) fanno di Atlantic la soluzione ideale per l'installazione su una vasta gamma di applicazioni in ambiti sia industriali che del terziario: magazzini, parcheggi all'aperto, campeggi, centri commerciali, ecc ...

Quadri Atlantic

tabella di scelta

	STRUTTURA IN METALLO IP66 E IP55		STRUTTURA IN INOX IP66	TELAIO MODULARE PRECOMPOSTO IN METALLO	TELAIO MODULARE PRECOMPOSTO IN POLIESTERE	TELAIO MODULARE A COMPOSIZIONE LIBERA IN METALLO												
	Porta piena fornita con piastra di fondo		Porta in vetro	Porta piena	Kit completo	Kit completo		Montanti ⁽¹⁾		Pannelli finestrati ⁽³⁾			Pannelli ciechi					
H	L	P	RAL 7035	RAL 7035		Kit completo	n° moduli	Altezza pannellabile mm	n° moduli ⁽²⁾	H=150 mm	H=200 mm	H=300 mm	H=50 mm	H=150 mm	H=200 mm	H=300 mm		
300	200	160	0 369 10 ⁽⁸⁾		0 352 00													
400	300	160	0 369 12 ⁽⁸⁾															
500	400	160	0 369 13 ⁽⁸⁾															
400	300	200	0 369 17	0 369 27	0 352 01	4 330 10	4 330 00	30 (3x10)										
500	400	200	0 369 18	0 369 28		4 330 11	4 330 01	48 (3x16)										
600	400	200	0 369 19	0 369 29	0 352 03	4 330 13	4 330 03	48 (3x16)										
600	500	200	0 369 20															
700	500	200	0 369 21						4 330 30	600 ⁽⁵⁾	76 (4x19)	4 330 73	4 330 80	4 330 90	4 330 70	4 330 76	4 330 83	4 330 93
500	400	250	0 369 25			4 330 11	4 330 01	48 (3x16)										
600	400	250	0 369 26	0 369 36	0 352 05	4 330 13	4 330 03	48 (3x16)										
700	500	250	0 369 30	0 369 40	0 352 06	4 330 14	4 330 04	84 (4x21)	4 330 30	600 ⁽⁵⁾	76 (4x19)	4 330 73	4 330 80	4 330 90	4 330 70	4 330 76	4 330 83	4 330 93
800	600	250	0 369 31	0 369 41		4 330 15	4 330 05	135 (5x27)	4 330 31	750	125 (5x25)	4 330 74	4 330 81	4 330 91	4 330 71	4 330 77	4 330 84	4 330 94
1000	600	250	0 369 32						4 330 33	950 ⁽⁵⁾	150 (6x25)	4 330 74	4 330 81	4 330 91	4 330 71	4 330 77	4 330 84	4 330 94
800	600	300	0 369 37	0 369 47	0 352 11	4 330 15	4 330 05	135 (5x27)	4 330 31	750	125 (5x25)	4 330 74	4 330 81	4 330 91	4 330 71	4 330 77	4 330 84	4 330 94
1000	600	300	0 369 38	0 369 48					4 330 33	950 ⁽⁵⁾	150 (6x25)	4 330 74	4 330 81	4 330 91	4 330 71	4 330 77	4 330 84	4 330 94
1000	800	300	0 369 39	0 369 49	0 352 13				4 330 34	950 ⁽⁵⁾	216 (6x36)	4 330 75	4 330 82	4 330 92	4 330 72	4 330 78	4 330 85	4 330 95
1200	600	300	0 369 42															
1200	800	300	0 369 43		0 352 14				4 330 35	1150 ⁽⁶⁾	252 (7x36)	4 330 75	4 330 82	4 330 92	4 330 72	4 330 78	4 330 85	4 330 95
800	600	400	0 369 44			4 330 15	4 330 05	135 (5x27)	4 330 31	750	125 (5x25)	4 330 74	4 330 81	4 330 91	4 330 71	4 330 77	4 330 84	4 330 94
1000	800	400	0 369 45						4 330 34	950 ⁽⁵⁾	216 (6x36)	4 330 75	4 330 82	4 330 92	4 330 72	4 330 78	4 330 85	4 330 95
1200	800	400	0 369 46	0 369 56					4 330 35	1150 ⁽⁶⁾	252 (7x36)	4 330 75	4 330 82	4 330 92	4 330 72	4 330 78	4 330 85	4 330 95
1400	800	400	0 369 50	0 369 60														
300	300	160	0 369 51															
300	300	200	0 369 55															
400	400	200	0 369 57															
500	500	200	0 369 59															
600	600	250	0 369 64	0 369 74														
800	800	300	0 369 68						4 330 32	750	125 (5x25)	4 330 75	4 330 82	4 330 92	4 330 72	4 330 78	4 330 85	4 330 95
600	600	400	0 369 72															
300	400	160	0 369 11 ⁽⁸⁾															
400	600	200	0 369 76															
600	800	300	0 369 78 ⁽⁹⁾															
600	1000	300	0 369 79 ⁽⁹⁾															
800	1000	300	0 369 80 ⁽⁹⁾															
1000	1200	300	0 369 81 ⁽⁹⁾															

(1) i montanti funzionali del telaio possono essere fissati nella parte inferiore dell'armadio sui tasselli di fissaggio universali o sul kit di regolazione della profondità (036743/44/45)

(2) esempio con pannelli finestrati H=150 mm

(3) forniti con profilato EN 60715

(4) prevedere il pannello finestrato H=300 mm

(5) prevedere n.1 pannello cieco H=50 mm

(6) prevedere n.2 pannello cieco H=50 mm

(7) prevedere 2 kit dell'articolo 433099 staffe di fissaggio per montare e fissare le piastre sui montanti

(8) senza fori

(9) con doppia porta

TELAIO MODULARE A COMPOSIZIONE LIBERA IN POLIESTERE							ACCESSORI COMUNI PER TELAIO A COMPOSIZIONE LIBERA													
<p>Montaggio B: piastra parziale sui montanti Montaggio A: piastra parziale sul retro</p>																				
Montanti ⁽¹⁾		Pannelli finestrati ⁽³⁾		Pannelli ciechi		Piastrre parziali		Piastra per Megatiker ⁽⁴⁾	Piastra di fondo zincata	Porte interne in metallo	Porte interne isolanti	Tetto in metallo	Zoccolo							
Altezza pannellabile mm	n° moduli ⁽²⁾	H=150 mm	H=300 mm	H=150 mm	H=300 mm	Montaggio A ⁽⁷⁾	Montaggio B			RAL 7035	RAL 7035	RAL 7035	RAL 7016							
									0 360 50											
									0 360 52	0 363 15	0 363 59									
									0 360 55	0 363 16	0 363 60	0 365 52								
									0 360 52											
									0 360 55											
									0 360 56	0 363 17	0 363 61	0 365 52								
									0 360 84											
4 330 20	600	76 (4x19)	4 330 50	4 330 60	4 330 53	4 330 63	0 360 55 ⁽¹⁾	0 360 52 ^(1 o 2)	0 360 58											
									0 360 55	0 363 16	0 363 60	0 365 53								
									0 360 56	0 363 17	0 363 61	0 365 53								
4 330 20	600	76 (4x19)	4 330 50	4 330 60	4 330 53	4 330 63	0 360 55 ⁽¹⁾	0 360 52 ^(1 o 2)	0 360 58	0 363 18	0 363 62	0 365 64 0 362 93								
4 330 21	750	125 (5x25)	4 330 51	4 330 61	4 330 54	4 330 64	0 360 56 ^(1 o 2)	0 360 55 ^(1 o 2)	4 330 45	0 360 59	0 363 19	0 363 63	0 365 54							
4 330 23	900	150 (6x25)	4 330 51	4 330 61	4 330 54	4 330 64	0 360 56 ^(1 o 2)	0 360 55 ^(1 o 2)	4 330 45	0 360 54	0 363 20		0 365 54							
4 330 21	750	125 (5x25)	4 330 51	4 330 61	4 330 54	4 330 64	0 360 56 ^(1 o 2)	0 360 55 ^(1 o 2)	4 330 45	0 360 59	0 363 19	0 363 63	0 365 56 0 362 94	0 363 00 0 362 91						
4 330 23	900	150 (6x25)	4 330 51	4 330 61	4 330 54	4 330 64	0 360 56 ^(1 o 2)	0 360 55 ^(1 o 2)	4 330 45	0 360 54	0 363 20		0 365 56	0 363 00						
4 330 24	900	216 (6x36)	4 330 52	4 330 62	4 330 55	4 330 65	0 360 59 ⁽¹⁾	0 360 58 ^(1 o 2)	4 330 46	0 360 61	0 363 21	0 363 64	0 365 57 0 362 95	0 363 01 0 362 92						
										0 360 85										
4 330 25	1050	252 (7x36)	4 330 52	4 330 62	4 330 55	4 330 65	0 360 59 ⁽¹⁾	0 360 58 ^(1 o 2)	4 330 46	0 360 64										
4 330 21	750	125 (5x25)	4 330 51	4 330 61	4 330 54	4 330 64	0 360 56 ^(1 o 2)	0 360 55 ^(1 o 2)	4 330 46	0 360 59	0 363 19	0 363 63		0 363 40						
4 330 24	900	216 (6x36)	4 330 52	4 330 62	4 330 55	4 330 65	0 360 59 ⁽¹⁾	0 360 58 ^(1 o 2)	4 330 46	0 360 61	0 363 21(5)	0 363 64	0 365 60	0 363 41						
4 330 25	1050	252 (7x36)	4 330 52	4 330 62	4 330 55	4 330 65	0 360 59 ⁽¹⁾	0 360 58 ^(1 o 2)	4 330 46	0 360 64	0 363 23	0 363 65	0 365 60	0 363 41						
										0 360 67			0 365 60	0 363 41						
										0 360 69										
										0 360 69										
										0 360 70										
										0 360 71										
										0 360 57										
4 330 22	750	125 (5x25)	4 330 52	4 330 62	4 330 55	4 330 65			4 330 46	0 360 60										
										0 360 57										
										0 360 52										
										0 360 56										
										0 360 59										
										0 360 54										
										0 360 81										
										0 360 65			0 365 61	0 363 02						

PRODOTTI ASSOCIATI



Piastra Cabstop IP55
0 364 94/5/6/7



Piastra di fissaggio
a muro 0 364 04



Piastra di fissaggio
a muro inox 0 364 06

Quadri Atlantic e Inox

quadri metallici e acciaio Inox IP66 ed accessori



0 369 18



0 369 28



0 352 06



9 800 92

IP 66, IP 55 (doppia porta) secondo la norma IEC EN 60529
IK10 secondo la norma IEC EN 62262 (EN 50102).
Lamiera d'acciaio rivestita in poliestere (80 μ) RAL 7035.
Piastra di fondo zincata fornita a corredo (solo per la versione con porta piena).
Porte in lamiera piena o vetro temperato.
Temperatura di installazione in regime permanente da -25°C a + 70°C (con punte di 100°C)

Quadri con porta - grigio RAL 7035

Articolo	Porta trasparente	H (mm)	L (mm)	P (mm)
0 369 10 ⁽¹⁾		300	200	160
0 369 12 ⁽¹⁾		400	300	160
0 369 13 ⁽¹⁾		500	400	160
0 369 17	0 369 27	400	300	200
0 369 18	0 369 28	500	400	200
0 369 19	0 369 29	600	400	200
0 369 20		600	500	200
0 369 21		700	500	200
0 369 25		500	400	250
0 369 26	0 369 36	600	400	250
0 369 30	0 369 40	700	500	250
0 369 31	0 369 41	800	600	250
0 369 32		1000	600	250
0 369 37	0 369 47	800	600	300
0 369 38	0 369 48	1000	600	300
0 369 39	0 369 49	1000	800	300
0 369 42		1200	600	300
0 369 43		1200	800	300
0 369 44		800	600	400
0 369 45		1000	800	400
0 369 46	0 369 56	1200	800	400
0 369 50	0 369 60	1400	800	400
0 369 51 ⁽¹⁾		300	300	160
0 369 55		300	300	200
0 369 57		400	400	200
0 369 59		500	500	200
0 369 64	0 369 74	600	600	250
0 369 68		800	800	300
0 369 72		600	600	400
0 369 11 ⁽¹⁾		300	400	160
0 369 76		400	600	200
0 369 78 ⁽²⁾		600	800	300
0 369 79 ⁽²⁾		600	1000	300
0 369 80 ⁽²⁾		800	1000	300
0 369 81 ⁽²⁾		1000	1200	300

(1) senza flange
(2) con doppia porta

Piastre di fissaggio a muro

0 364 04

Set di 4 piastre (non fornito a corredo)
Peso massimo sopportabile 300 kg

Quadri in acciaio Inox IP66 - IK10

Articolo	H (mm)	L (mm)	P (mm)	Peso (Kg)
0 352 00	300	200	160	4
0 352 01	400	300	200	5,8
0 352 02	500	400	200	8,3
0 352 03	600	400	200	10,8
0 352 05	600	400	250	12
0 352 06	700	500	250	15
0 352 11	800	600	300	22
0 352 13	1000	800	300	38
0 352 14	1200	800	300	45
0 352 15	1400	800	400	66

Accessori in acciaio inox IP66 - IK10

0 364 06 Gambe di fissaggio a mure (max 300Kg) con viteria e corredo.
Installazione orizzontale o verticale

Flange di ricambio per chiusura ingresso cavi per Atlantic in metallo

9 800 92 larghezza 193 mm completa di viti, guarnizioni
9 800 93 larghezza 293 mm completa di viti, guarnizioni
9 800 94 larghezza 393 mm completa di viti, guarnizioni
9 800 95 larghezza 493 mm completa di viti, guarnizioni

Flange complete di guarnizione e viti

Quadri Atlantic

dati dimensionali

n Dimensioni utili porte

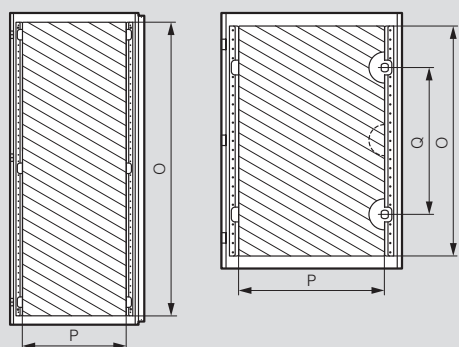

Quadri H x L (mm)	Dimensioni utili			
	H	L	Sup.	Posiz. chiusure
	O (mm)	P (mm)	dm ²	Q (mm)
300 x 200	251	148	3,7	(1)
300 x 300	251	248	6,2	(1)
300 x 400	251	348	8,7	(1)
400 x 300	351	248	8,7	(1)
400 x 400	351	348	12,2	(1)
400 x 600	351	500	17,5	(1)
500 x 400	451	300	13,5	(1)
500 x 500	451	400	22,5	(1)
600 x 400	551	300	16,5	350 ⁽²⁾
600 x 500	551	400	22	350 ⁽²⁾
600 x 600	551	500	27,5	350 ⁽²⁾
600 x 800	551	300 x 2	33	(1)
600 x 1000	551	400 x 2	44	(1)
700 x 500	651	400	26	400 ⁽²⁾
800 x 600	751	500	37,5	500 ⁽²⁾
800 x 800	751	700	52,5	500 ⁽²⁾
800 x 1000	751	400 x 2	60	(1)
1000 x 600	951	500	47,5	(1)
1000 x 800	951	700	66,5	(1)
1000 x 1200	951	500 x 2	95,1	(1)
1200 x 600	1151	500	57,5	(1)
1200 x 800	1151	700	80,5	(1)
1400 x 800	1351	700	94,5	(1)

n Apertura ingresso cavi

Quadri larghezza ≤ 800 mm

- (1) serratura centrale
- (2) serratura superiore e inferiore

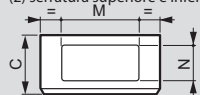

Quadri larghezza ≥ 1000 mm

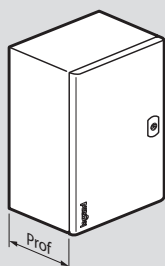
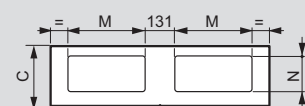

Dim. quadri			Dim. aperture	
Larghezza (mm)	Profondità	Profondità tot.	M	N
200	160	170	-	-
300			-	-
400			-	-
300	200	210	-	-
400			-	-
500			269	115
600			269	115
400	250	260	369	-
500			369	-
600			369	-
800	300	310	469	150
600			469	150
800	400	410	469	150
1000			469	150
1200	300	310	369	-
1400			469	-

n Quote di fissaggio all'equipaggiamento

Fissaggio profilati profondità 15 mm con art. 0 367 35

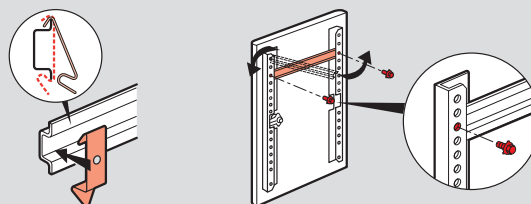

Posizione equipaggiamento

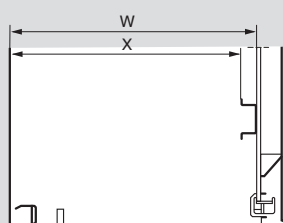

Regolazione equipaggiamento (opzionale)

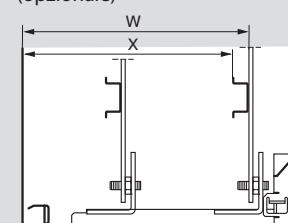

Quadro prof. (mm)	Sul fondo		Con guida				
	W (mm)	X (mm)	Art. guida	mini	maxi	mini	maxi
160	140	125	-	-	-	-	-
200	180	165	-	-	-	-	-
250	230	215	0367 43	93	213	78	198
300	280	265	0367 44	93	263	78	248
400	380	365	0367 45	93	363	78	348

n Interasse di fissaggio

Art.0 364 04

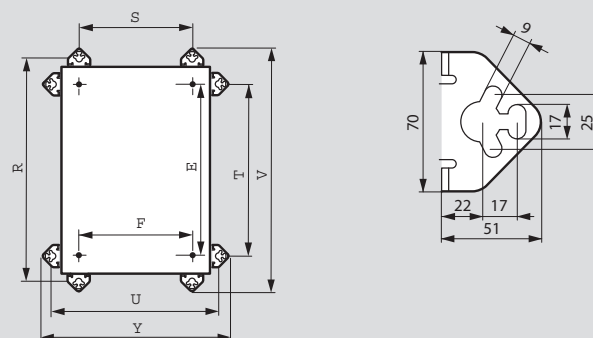

Dim. quadri		Supporti 0 364 04 in verticale		Supporti 0 364 04 in orizzontale						
Altezza	Larghezza	R	S	T	U	V	Y	E	F	
300	200	378	130	230	278	402	302	225	169	
	300		230		378				402	269
	400		330		478				502	369
400	300	478	230	330	378	502	402	325	269	
	400		330		478				502	369
	600		530		678				702	569
500	400	578	330	430	478	602	502	425	369	
	500		430		578				602	469
	400		330		478				502	369
600	400	678	330	530	478	702	502	525	369	
	500		478		602				469	
	600		530		678				702	569
	800		730		878				902	769
	1000		930		1078				1102	969
700	500	778	430	630	578	802	602	625	469	
	600		530		678				702	569
800	800	878	730	730	878	902	902	725	769	
	1000		930		1078				1102	969
	600		530		678				702	569
1000	800	1078	730	930	878	1102	902	925	769	
	1200		1130		1278				1302	1169
	800		730		878				902	769
1200	800	1278	730	1130	878	1302	902	1125	769	
		1478		1330		1502		1325		

Quadri Atlantic

telai modulari ed accessori

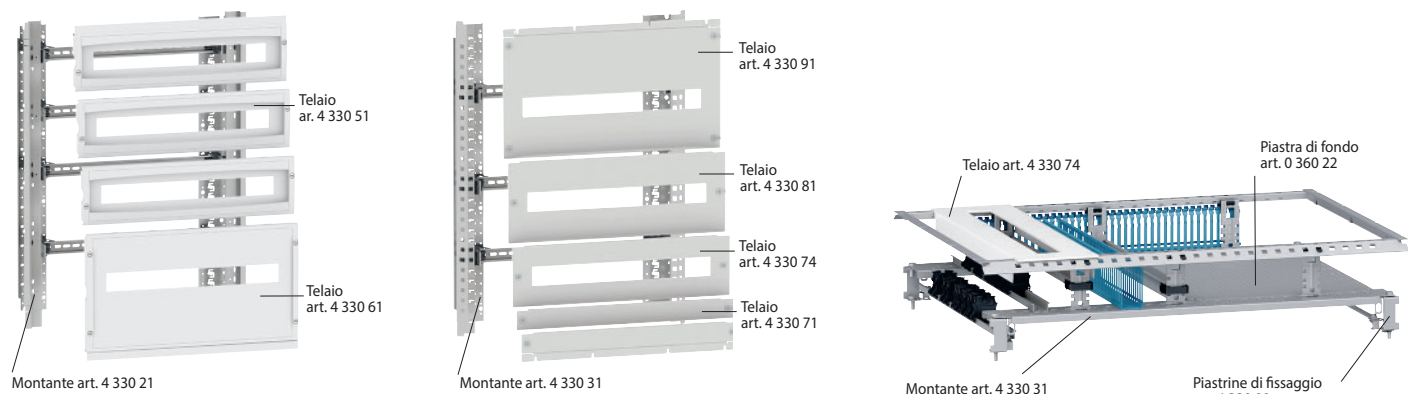

Adatto a tutte le profondità del quadro
Possibilità di estrazione telaio telaio per cablaggio esterno

Articolo. Montanti funzionali

Può ricevere: 3 guide con profondità 15 mm, piastre piene e frontali isolanti in plastica o metallo

Finitura in plastica
Per quadri Marina, Atlantic e Atlantic Inox
Per quadri dimensioni (mm)

4 330 20	700 x 500
4 330 21	800 x 600
4 330 22	800 x 800
4 330 23	1000 x 600
4 330 24	1000 x 800
4 330 25	1200 x 800

Finitura in metallo
Per quadri Atlantic
Per quadri dimensioni (mm)

4 330 30	700 x 500
4 330 31	800 x 600
4 330 32	800 x 800
4 330 33	1000 x 600
4 330 34	1000 x 800
4 330 35	1200 x 800

Telai modulari

Fornito con guida simmetrica profondità 15 mm
Profondità della guida regolabile: 45, 60 o 75 mm

Finitura in plastica
Si fissano sui montanti con finitura in plastica
Altezza telaio (mm) | Pour coffret largeur (mm)

4 330 50	150	500
4 330 51	150	600
4 330 52	150	800
4 330 60	300	500
4 330 61	300	600
4 330 62	300	800

Finitura in metallo
Si fissano sui montanti con finitura in metallo

4 330 73	150	500
4 330 74	150	600
4 330 75	150	800
4 330 80	200	500
4 330 81	200	600
4 330 82	200	800
4 330 90	300	500
4 330 91	300	600
4 330 92	300	800

Otturatore

0 361 00	38 moduli, lunghezza 684 mm
----------	-----------------------------

Articolo. Pannelli ciechi

Finitura in plastica
Si fissano sui montanti in plastica

Articolo	Altezza Telaio (mm)	Per quadri larghezza (mm)
4 330 53	150	500
4 330 54	150	600
4 330 55	150	800
4 330 63	300	500
4 330 64	300	600
4 330 65	300	800

Finitura in metallo
Si fissano sui montanti in metallo

4 330 70	50	500
4 330 71	50	600
4 330 72	50	800
4 330 76	150	500
4 330 77	150	600
4 330 78	150	800
4 330 83	200	500
4 330 84	200	600
4 330 85	200	800
4 330 93	300	500
4 330 94	300	600
4 330 95	300	800

Piastrine parziali

Montaggio A	Montaggio B	Dimensioni quadro (mm)
0 360 55 (1)	0 360 52 (1 o 2)	750x500x200
0 360 55 (1)	0 360 52 (1 o 2)	750x500x250
0 360 56 (1)	0 360 55 (1 o 2)	800x600x250
0 360 56 (1)	0 360 55 (1 o 2)	1000x600x250
0 360 56 (1)	0 360 55 (1 o 2)	800x600x300
0 360 56 (1)	0 360 55 (1 o 2)	1000x600x300
0 360 59 (1)	0 360 58 (1 o 2)	1000x800x300
0 360 59 (1)	0 360 58 (1 o 2)	1200x800x300
0 360 56 (1)	0 360 55 (1 o 2)	800x600x400
0 360 59 (1)	0 360 58 (1 o 2)	1000x800x400
0 360 59 (1)	0 360 58 (1 o 2)	1200x800x400

Piastrine di fissaggio per binario o piastra piena

4 330 99	Kit di 2 piastrine di fissaggio Consente il fissaggio e la regolazione della profondità di una guida simmetrica, piastre piene o piastre di fondo sui montanti del telaio da comporre Per le piastre di fissaggio, ordinare 2 kit
----------	---

Piastrine di montaggio

4 330 45	Per montaggio interruttori Megatiker M2 160, in quadri larghezza 600mm
4 330 46	Per montaggio fino a 3 interruttori Megatiker M2 160 - 250, in quadri larghezza 800mm

Telai modulari per quadri Atlantic

tabella riassuntiva dei componenti

H x L (mm)		700 x 500	800 x 600	800 x 800	1000 x 600	1000 x 800	1200 x 800	
METALLO		4 330 30	4 330 31	4 330 32	4 330 33	4 330 34	4 330 35	
		4 330 70	4 330 71	4 330 72	4 330 71	4 330 72	4 330 72	
		4 330 73	4 330 74	4 330 75	4 330 74	4 330 75	4 330 75	
		4 330 76	4 330 77	4 330 78	4 330 77	4 330 78	4 330 78	
		4 330 80	4 330 81	4 330 82	4 330 81	4 330 82	4 330 82	
		4 330 83	4 330 84	4 330 85	4 330 84	4 330 85	4 330 85	
		4 330 90	4 330 91	4 330 92	4 330 91	4 330 92	4 330 92	
		4 330 93	4 330 94	4 330 95	4 330 94	4 330 95	4 330 95	
	PLASTICA		4 330 20	4 330 21	4 330 22	4 330 23	4 330 24	4 330 25
			4 330 50	4 330 51	4 330 52	4 330 51	4 330 52	4 330 52
		4 330 53	4 330 54	4 330 55	4 330 54	4 330 55	4 330 55	
		4 330 60	4 330 61	4 330 62	4 330 61	4 330 62	4 330 62	
		4 330 63	4 330 64	4 330 65	4 330 64	4 330 65	4 330 65	

Quadri Atlantic

piastre di fondo e porte interne



Articolo Piastre di fondo metalliche

Le piastre si possono montare su quadri Atlantic e Marina Lamiera d'acciaio galvanizzata

Articolo	Quadri in verticale A x L (mm)	Peso (kg)	Quadri in orizzontale A x L (mm)
0 360 50	300 x 200	1	200 x 300
0 360 69	300 x 300	1	
0 360 52 ⁽¹⁾	400 x 300	1,3	300 x 400
0 360 70	400 x 400	1,7	
0 360 55	500 x 400	2,7	
0 360 71	500 x 500	3,5	
0 360 56 ⁽¹⁾	600 x 400	3,3	400 x 600
0 360 84	600 x 500		
0 360 57	600 x 600	6,2	
0 360 54 ⁽¹⁾	600 x 1000	10,6	1000 x 600
0 360 58	700 x 500	6	
0 360 59 ⁽¹⁾	800 x 600	8,4	600 x 800
0 360 60	800 x 800	11,4	
0 360 61 ⁽¹⁾	1000 x 800	14,4	800 x 1000
0 360 85	1200 x 600		
0 360 64	1200 x 800	18,5	
0 360 65	1200 x 1000	23	
0 360 67	1400 x 800	26,4	

⁽¹⁾Piastre utilizzabili per montaggio in verticale o in orizzontale (nei quadri dove i valori delle quote A e L sono invertiti).

Porte interne metalliche RAL 7035

IP xxB

Acciaio spessore 1,2 mm fino a quadri altezza 700 mm
Per quadri di misura maggiore spessore 1,5 mm
Distanza tra la porta del quadro e la porta interna: 58 mm

Porta reversibile

Serratura a doppia barretta: 1 serratura per altezza fino a 600 mm e 2 serrature per altezze maggiori

Allungiano serrature a chiave ed altre impronte

Articolo	Per quadri A x L (mm)	Dim. porte A x L (mm)	Sup. utili A x L (mm)
0 363 15	400 x 300	334 x 248	235 x 155
0 363 16	500 x 400	434 x 348	335 x 255
0 363 17	600 x 400	534 x 348	435 x 255
0 363 18	700 x 500	634 x 448	535 x 355
0 363 19	800 x 600	734 x 548	635 x 455
0 363 20	1000 x 600	934 x 548	835 x 455
0 363 21	1000 x 800	934 x 748	835 x 655
0 363 22	1200 x 600	1134 x 548	1035 x 455
0 363 23	1200 x 800	1134 x 748	1035 x 655

Piastre Cabstop IP55

0 364 94	Piastra Cabstop IP55. Entrate: 13 Ø5/14 mm + 1 Ø14/24 mm	
0 364 95	Piastra Cabstop IP55. Entrate: 13 Ø5/14 mm + 1 Ø14/25 mm + 1 riserva	
0 364 96	Piastra Cabstop IP55. Entrate: 28 Ø5/14 mm + 2 Ø14/25 mm + 1 riserva	
0 364 97	Piastra Cabstop IP55. Entrate: 28 Ø5/14 mm + 2 Ø14/24 mm + 2 riserve	
0 364 98	Kit di montaggio per piastra Cabstop. Permette di montare 2 piastre Cabstop: Art. 0 364 94/95, e 0 364 96/97. Fornito con viti.	

n Piastre totali

Piastre in lamiera galvanizzata

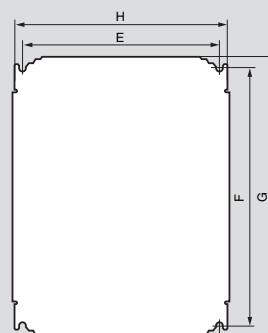

Dimensioni dei quadri (mm)	Dimensioni piastre piene		Superficie utile equipaggiamento (dm ²)	Fissaggio della piastra	
	G (mm)	H (mm)		F (mm)	E (mm)
300 x 200	256	156	4,2	225	125
300 x 300	256	256	6,2	225	225
400 x 300	356	256	8,2	325	225
400 x 400	356	356	11,7	325	325
500 x 400	456	356	15,2	425	325
500 x 500	456	456	19,2	425	425
600 x 400	556	356	18,7	525	325
600 x 500	556	456	23,6	525	425
600 x 600	556	556	29,7	525	525
600 x 1000	556	956	51,7	525	925
700 x 500	656	456	28,7	625	425
800 x 600	756	556	40,7	725	525
800 x 800	756	756	55,7	725	725
1000 x 800	956	756	70,7	925	725
1200 x 600	1156	556	62,5	1125	525
1200 x 800	1156	756	85,7	1125	725
1200 x 1000	1156	956	108,7	1125	925
1400 x 800	1356	756	100,7	1325	725

n Dimensioni delle piastre Cabstop IP 55 (mm)

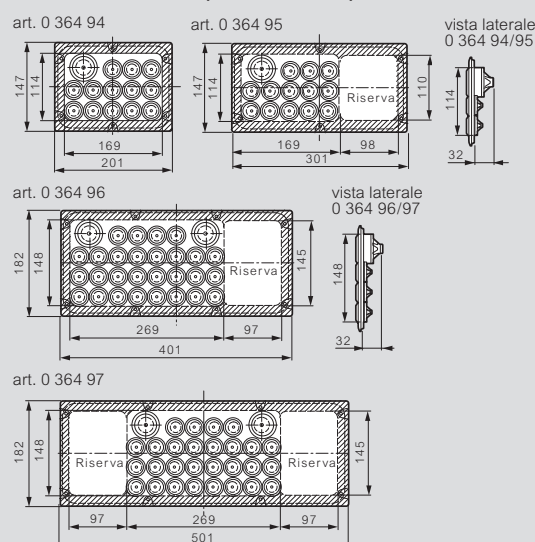

n Kit di montaggio 0 364 98

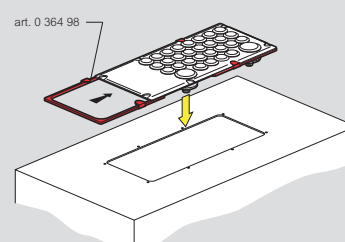

Quadri Atlantic

accessori



0 477 22



0 477 23

Articolo	Guide DIN asolate
0 477 22	Simmetrica profondità 7,5mm
0 477 23	Simmetrica profondità 15mm

Montanti e profilati

Set di 2 montanti

Articolo	Per quadri A x L (mm)
0 361 50	300 x 237
0 361 51	400 x 337
0 361 52	500 x 437
0 361 53	600 x 537
0 361 54	700 x 637
0 361 55	800 x 737
0 361 56	1000 x 937
0 361 59	1400 x 1337

Profilati profondità 15 mm

Si fissano sui montanti grazie alle clip art. 0 364 42 e viti e rondelle art. 0 367 75

Articolo	Per quadri larghezza (mm)	Traverse lunghezza (mm)
0 367 80	300	243
0 367 81	400	343
0 367 82	500	443
0 367 83	600	543
0 367 84	800	743

Profilati da accoppiare

Lunghezza 2m

0 374 02	1 x EN 60715
0 374 07	3 x profondità 15mm

Zoccoli (altezza 200 mm)

Per quadri profondità 300 mm

Articolo	Larg. quadro (mm)	Peso (kg)
0 363 00	600	6
0 363 01	800	6,7
0 363 02	1000	7,4
0 363 03	1200	10,1

Per quadri profondità 400 mm

Articolo	Larg. quadro (mm)	Peso (kg)
0 363 40	600	8,7
0 363 41	800	10,2



0 363 13



0 475 45



0 363 00



0 365 81

Articolo Contatto per porta e blocco porta

0 363 13	Contatto 1NO + 1NC - 3A Consente, per esempio, all'apertura della porta di spegnere l'aria condizionata e accendere l'illuminazione
0 363 86	Per quadri Atlantic e Marina
0 363 86	Blocco porta

Tasche autoadesive portadocumenti

In lamiera d'acciaio spessore 15/10 RAL 7021
Può contenere documenti formato A3

Articolo	Dim. esterne L x A (mm)	Dim. interne L x A x P (mm)
0 365 80	340 x 235	310 x 200 x 18
0 365 81	260 x 165	230 x 130 x 18
0 097 99	Trasparente in plastica flessibile A4-305 x 220 mm	

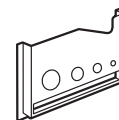

Collegamento dei conduttori di protezione

Articolo	Barrette in rame forate	Dimensioni	Filetti	Peso
0 373 88	12 x 2	110	M5	18
0 373 89	12 x 4	160	M5	18
0 373 65	Connettore per barre di rame fornito con viti 2 x 10mm ²			

Tetti RAL 7035

Regolazione possibile: 20 mm avanti o indietro

Articolo	larghezza (mm)	Per quadri profondità (mm)	peso (kg)
0 365 51	300	200	1,2
0 365 52	400	200	1,4
0 365 53	400	250	1,8
0 365 64	500	250	2
0 365 54	600	250	2,5
0 365 56	600	300	3
0 365 57	800	300	3,6
0 365 61	1000	300	4,7
0 365 63	1200	300	5,6
0 365 60	800	400	5,5
0 365 67	500	200	1,9
0 365 68	600	200	2,3

n Zoccoli

Fissaggio su quadro

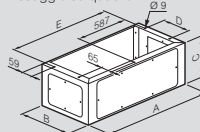

Portelli di passaggio cavi

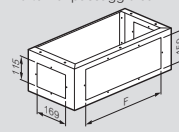

Fissaggio a pavimento

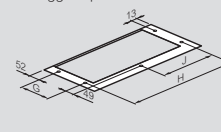

Art.	Per quadri L x P (mm)	A	B	C	D	E	F	G	H	J
0 363 40	600 x 400	600	380	200	250	574	469	250	542	271
0 363 41	800 x 400	800	380	200	250	774	469	250	742	371
0 363 00	600 x 300	600	280	200	150	574	469	150	542	271
0 363 01	800 x 300	800	280	200	150	774	469	150	742	371
0 363 02	1000 x 300	1000	280	200	150	974	369 x 2	150	942	471
0 363 03	1200 x 300	1200	280	200	150	1174	469 x 2	150	1142	571

Quadri Atlantic

accessori



0 363 84 installato in un quadro Atlantic



0 363 81



0 367 36 + 0 373 89

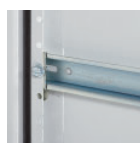

0 367 35 + rail 0 367 82



0 367 44



0 347 95



0 364 04



Ritocco su quadro con pennello 0 365 91



0 364 98



0 364 36



0 364 12

Articolo	Piastre e staffe di fissaggio a muro
0 364 04	Set di 4 piastre (non fornito a corredo) Peso massimo sopportabile 300 kg ZAMAK RAL 7035 Utilizzo in verticale e orizzontale
0 364 01	Acciaio ad alte prestazioni trattamento anti - corrosione
0 364 12	Set di 4 staffe di fissaggio a parete in lamiera d'acciaio (per carichi fino a 300 kg). Impiego in orizzontale o verticale Kit di 4 piastre per fissaggio a muro che permette di sfruttare la foratura di fissaggio esistente di una CASSA COVER quando viene rimpiazzata da un quadro ATLANTIC di pari dimensioni (Altezza e Larghezza).
0 367 35	Piastre di fissaggio per guide DIN 35 Permettono di fissare le guide DIN35 sui montanti delle porte degli armadi. Fornito con viti M6. Set composto da 2 piastre
0 364 46	Kit fissaggio verticale o orizzontale su palo Permette di installare i quadri Atlantic su palo - distanza quadro/palo = 30 mm - serraggio della reggia con utensile art. 0 364 45 Carico ammissibile 300 kg Composto da: - 2 traverse d'acciaio zincato a caldo - 2 regge inox lung. 1.200 mm con graffe integrate - viteria Fissaggio verticale per quadri larghezza (mm):
0 364 47	300
0 364 48	400
0 364 49	500
0 364 49	600
Atlantic	
	H x L (mm)
0 364 46	400 x 300
0 364 47	500 x 400
0 364 47	600 x 400
0 364 48	700 x 500
0 364 49	800 x 600
0 364 49	1000 x 600
0 364 45	Utensile Permette il serraggio e il taglio delle regge.
0 364 36	Kit fissaggio al suolo Coppia di supporti per l'installazione rialzata del quadro. Forniti con viti per il fissaggio del quadro Conforme alla norma EN 50125-3 (applicazioni ferroviarie, installazioni Per quadri altezza da 400 a 800 mm
0 364 37	Per quadri altezza da 1000 a 1200 mm
0 364 39	Traverse anti-basculamento. Possibilità di montaggio su rotelle (articolo 0 464 83)

Articolo	Set di 4 guide di regolazione profondità
0 367 43	Per quadri profondità 250mm (a partire da 600 x 600 mm A x L)
0 367 44	Per quadri profondità 300mm
0 367 45	Per quadri profondità 400mm
0 367 36	Set di 2 staffe di sostegno Per barra di rame o guida DIN
0 347 95	Trecce per equipotenzialità Trecce per equipotenzialità Utilizzo per realizzare l'equipotenziale tra le porte e la struttura metallica dell'armadio sezione 6 mm ² - lunghezza 200mm - diametro foro 8,5mm
0 347 96	sezione 16 mm ² - lunghezza 200mm - diametro foro 8,5 mm
0 347 97	sezione 30 mm ² - lunghezza 200mm - diametro foro 8,5 mm
0 363 95	Filo giallo/verde sezione 6 mm ² - lunghezza 200 mm - diametro foro 6,5 mm
0 365 97	Vernice per ritocchi spray RAL 7035
0 365 91	a pennello RAL 7035
0 329 46	Entrate cavi per quadri Atlantic Larghezza 600 o 800 mm Piastra apertura con spazzola IP 43 (passaggio cavi 385 x 30 mm)
0 363 81	Kit di illuminazione montaggio magnetico Illuminazione a LED dotata di sensore di movimento (illuminazione fissa di 6min). Omologato UL. Rotazione di 120° della lampada. Fissaggio magnetico o fissaggio a vite con staffe di fissaggio art. 0 363 79 (da ordinare separatamente). Precablato con cavo. Per quadri e armadi larghezza minima 500mm.
0 363 83	Illuminazione a LED dotata di sensore di movimento (luce fissa 6min) e presa standard tedesco. Rotazione di 120° della lampada. Fissaggio a vite con tasselli di fissaggio art. 0 363 79 (da ordinare separatamente). Precablato con cavo. Per quadri e armadi larghezza minima 600mm.
0 363 84	Illuminazione a LED dotata di interruttore. Rotazione di 60° della lampada. Fissaggio diretto con viti o con tasselli di fissaggio art. 0 363 79 (da ordinare separatamente). Precablato con cavo. Per quadri e armadi larghezza minima 400mm.
0 482 33	Kit di illuminazione con lampada fluorescente 11W con presa universale. Montaggio magnetico. Per quadri e armadi larghezza minima 500mm
0 482 37	kit fissaggio verticale lampade

Quadri Atlantic

cassette di derivazione metalliche



0 356 08

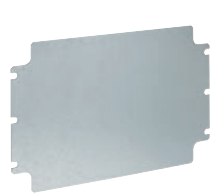

0 356 64



0 356 62

Articolo **Cassette di derivazione metalliche**

Cassette in lamiera d'acciaio spessore 9/10µm. Fissaggio del coperchio con viti antisfilamento. Verniciatura poliestere RAL 7035. Equipaggiate con 2 montanti verticali preforati (3 montanti per L=800 mm). Grado di protezione IP66 secondo EN 60529. Grado di protezione IK10 secondo EN 50102. Nema 4.

Dimensioni
H x L x P (mm)

0 356 00	150 x 150 x 80
0 356 01	150 x 150 x 120
0 356 05	150 x 300 x 120
0 356 03	200 x 200 x 80
0 356 04	200 x 200 x 120
0 356 06	200 x 300 x 80
0 356 07	200 x 300 x 120
0 356 09	200 x 400 x 80
0 356 10	200 x 400 x 120
0 356 13	200 x 500 x 80
0 356 14	200 x 500 x 120
0 356 17	200 x 600 x 120
0 356 21	200 x 800 x 120
0 356 08	300 x 300 x 120
0 356 11	300 x 400 x 120
0 356 15	300 x 500 x 120
0 356 18	300 x 600 x 120
0 356 12	400 x 400 x 120
0 356 19	400 x 600 x 120
0 356 22	400 x 800 x 120

Piastrine di fondo

Costruzione in lamiera zincata spessore 15/10µm

Dimensioni cassetta
H x L (mm)

0 356 60	150 x 150
0 356 63	150 x 300
0 356 62	200 x 200
0 356 64	200 x 300
0 356 66	200 x 400
0 356 69	200 x 500
0 356 71	200 x 600
0 356 65	300 x 300
0 356 67	300 x 400
0 356 70	300 x 500
0 356 72	300 x 600
0 356 68	400 x 400
0 356 73	400 x 600
0 356 75	400 x 800

Profilati

EN 60715 profondità 7,5 mm

Larghezza
cassetta (mm)

Lunghezza
profilato (mm)

0 367 90	150
0 367 91	200
0 367 92	300
0 367 93	400

EN 60715 profondità 15 mm

Larghezza
cassetta (mm)

Lunghezza
profilato (mm)

0 367 94	500
0 367 95	600
0 367 96	800

Staffe di fissaggio a parete

0 364 07 Costruite in acciaio inox. Possibilità di montaggio orizzontale o verticale. Confezione 4 pezzi

Cerniere

0 358 07 Costruite in zama nichelata satinata. Confezione 2 pezzi

n Dimensioni cassette di derivazione metalliche

IP66 (CEI EN 60529) - IK 10 (CEI EN 50102) - Nema 4
Disegni dimensionali cassette metalliche RAL 7035

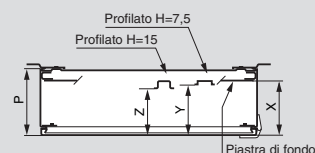
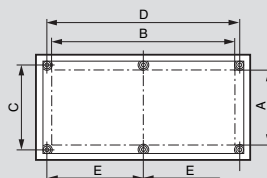
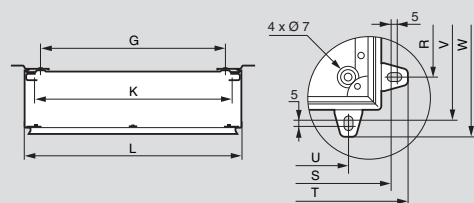
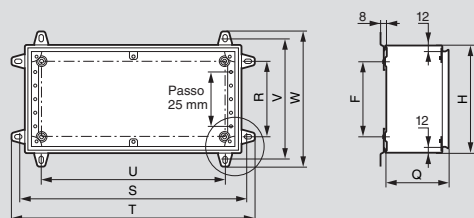

Articolo	Dimensioni (mm)			Superficie utile e fissaggio del coperchio					Fissaggio a parete		Ingombro staffe di fissaggio a parete										
	H	L	P	Q	A	B	C	D	E	F	G	K	X	Y	Z	R	S	T	U	V	W
0 356 00	150	150	80	76	88	88	107	107	-	90	90	114	61	55	47,5	90	170	200	90	170	200
0 356 01	150	150	120	116	88	88	107	107	-	90	90	114	101	95	87,5	90	170	200	90	170	200
0 356 05	150	300	120	116	88	238	107	257	-	90	240	264	101	95	87,5	90	320	350	240	170	200
0 356 03	200	200	80	76	138	138	157	157	-	140	140	164	61	55	47,5	140	220	250	140	220	250
0 356 04	200	200	120	116	138	138	157	157	-	140	140	164	101	95	87,5	140	220	250	140	220	250
0 356 06	200	300	80	76	138	238	157	257	-	140	240	264	61	55	47,5	140	320	350	240	220	250
0 356 07	200	300	120	116	138	238	157	257	-	140	240	264	101	95	87,5	140	320	350	240	220	250
0 356 09	200	400	80	76	138	338	157	357	-	140	340	364	61	55	47,5	140	420	450	340	220	250
0 356 10	200	400	120	116	138	338	157	357	-	140	340	364	101	95	87,5	140	420	450	340	220	250
0 356 13	200	500	80	76	138	438	157	457	-	140	440	464	61	55	47,5	140	520	550	440	220	250
0 356 14	200	500	120	116	138	438	157	457	-	140	440	464	101	95	87,5	140	520	550	440	220	250
0 356 17	200	600	120	116	138	538	157	-	278,5	140	540	564	101	95	87,5	140	620	650	540	220	250
0 356 21	200	800	120	116	138	738	157	-	378,5	140	740	764	101	95	87,5	140	820	850	740	220	250
0 356 08	300	300	120	116	238	238	257	257	-	240	240	264	101	95	87,5	240	320	350	240	320	350
0 356 11	300	400	120	116	238	338	257	357	-	240	340	364	101	95	87,5	240	420	450	340	320	350
0 356 15	300	500	120	116	238	438	257	457	-	240	440	464	101	95	87,5	240	520	550	440	320	350
0 356 18	300	600	120	116	238	538	257	-	278,5	240	540	564	101	95	87,5	240	620	650	540	320	350
0 356 12	400	400	120	116	338	338	357	357	-	340	340	364	101	95	87,5	340	420	450	340	420	450
0 356 19	400	600	120	116	338	538	357	-	278,5	340	540	564	101	95	87,5	340	620	650	540	420	450
0 356 22	400	800	120	116	338	738	357	-	378,5	340	740	764	101	95	87,5	340	820	850	740	420	450

Quadri Atlantic

elenco ricambi

codice prodotto	descrizione quadro	ricambio	descrizione ricambio
0 369 17	quadro Atlantic 400x300x200 mm	9 800 92	pannello chiusura quadro atlantic larghezza 193 mm
0 369 18	quadro Atlantic 500x400x200 mm	9 800 93	pannello chiusura quadro atlantic larghezza 293 mm
0 369 19	quadro Atlantic 600x400x200 mm	9 800 93	pannello chiusura quadro atlantic larghezza 293 mm
0 369 20	quadro Atlantic 600x500x200 mm	9 800 93	pannello chiusura quadro atlantic larghezza 293 mm
0 369 21	quadro Atlantic 700x500x200 mm	9 800 93	pannello chiusura quadro atlantic larghezza 293 mm
0 369 25	quadro Atlantic 500x400x250 mm	9 800 94	pannello chiusura quadro atlantic larghezza 393 mm
0 369 26	quadro Atlantic 600x400x250 mm	9 800 94	pannello chiusura quadro atlantic larghezza 393 mm
0 369 27	quadro Atlantic porta vetro 400x300x200	9 800 92	pannello chiusura quadro atlantic larghezza 193 mm
0 369 28	quadro Atlantic porta vetro 500x400x200	9 800 93	pannello chiusura quadro atlantic larghezza 293 mm
0 369 29	quadro Atlantic porta vetro 600x400x200 mm	9 800 93	pannello chiusura quadro atlantic larghezza 293 mm
0 369 30	quadro Atlantic 700x500x250 mm	9 800 94	pannello chiusura quadro atlantic larghezza 393 mm
0 369 31	quadro Atlantic 800 x600x250 mm	9 800 94	pannello chiusura quadro atlantic larghezza 393 mm
0 369 32	quadro Atlantic 1000x600x250 mm	9 800 94	pannello chiusura quadro atlantic larghezza 393 mm
0 369 33	quadro Atlantic 1000x800 x250 mm	9 800 94	pannello chiusura quadro atlantic larghezza 393 mm
0 369 36	quadro Atlantic porta vetro 600x400x250 mm	9 800 94	pannello chiusura quadro atlantic larghezza 393 mm
0 369 37	quadro Atlantic 800 x600x300 mm	9 800 95	pannello chiusura quadro atlantic larghezza 493 mm
0 369 38	quadro Atlantic 1000x600x300 mm	9 800 95	pannello chiusura quadro atlantic larghezza 493 mm
0 369 39	quadro Atlantic 1000x800 x300 mm	9 800 95	pannello chiusura quadro atlantic larghezza 493 mm
0 369 40	quadro Atlantic porta vetro 700x500x250 mm	9 800 94	pannello chiusura quadro atlantic larghezza 393 mm
0 369 41	quadro Atlantic porta vetro 800 x600x250 mm	9 800 94	pannello chiusura quadro atlantic larghezza 393 mm
0 369 42	quadro Atlantic 1200x600x300 mm	9 800 95	pannello chiusura quadro atlantic larghezza 493 mm
0 369 43	quadro Atlantic 1200x800 x300 mm	9 800 95	pannello chiusura quadro atlantic larghezza 493 mm
0 369 44	quadro Atlantic 800 x600x400 mm	9 800 95	pannello chiusura quadro atlantic larghezza 493 mm
0 369 45	quadro Atlantic 1000x800 x400 mm	9 800 95	pannello chiusura quadro atlantic larghezza 493 mm
0 369 46	quadro Atlantic 1200x800 x400 mm	9 800 95	pannello chiusura quadro atlantic larghezza 493 mm
0 369 47	quadro Atlantic porta vetro 800 x600x300 mm	9 800 95	pannello chiusura quadro atlantic larghezza 493 mm
0 369 48	quadro Atlantic porta vetro 1000x600x300 mm	9 800 95	pannello chiusura quadro atlantic larghezza 493 mm
0 369 49	quadro Atlantic porta vetro 1000x800 x300 mm	9 800 95	pannello chiusura quadro atlantic larghezza 493 mm
0 369 50	quadro Atlantic 1400x800 x400 mm	9 800 95	pannello chiusura quadro atlantic larghezza 493 mm
0 369 55	quadro Atlantic 300x300x200 mm	9 800 92	pannello chiusura quadro atlantic larghezza 193 mm
0 369 56	quadro Atlantic porta vetro 1200x800 x400 mm	9 800 95	pannello chiusura quadro atlantic larghezza 493 mm
0 369 57	quadro Atlantic 400x400x200 mm	9 800 93	pannello chiusura quadro atlantic larghezza 293 mm
0 369 59	quadro Atlantic 500x500x200 mm	9 800 93	pannello chiusura quadro atlantic larghezza 293 mm
0 369 60	quadro Atlantic porta vetro 1400x800 x400 mm	9 800 95	pannello chiusura quadro atlantic larghezza 493 mm
0 369 62	quadro Atlantic 500x500x250 mm	9 800 94	pannello chiusura quadro atlantic larghezza 393 mm
0 369 64	quadro Atlantic 600x600x250 mm	9 800 94	pannello chiusura quadro atlantic larghezza 393 mm
0 369 68	quadro Atlantic 800 x800 x300 mm	9 800 95	pannello chiusura quadro atlantic larghezza 493 mm
0 369 72	quadro Atlantic 600x600x400 mm	9 800 95	pannello chiusura quadro atlantic larghezza 493 mm
0 369 74	quadro Atlantic porta vetro 600x600x250 mm	9 800 94	pannello chiusura quadro atlantic larghezza 393 mm
0 369 75	quadro Atlantic 300x400x200 mm	9 800 93	pannello chiusura quadro atlantic larghezza 293 mm
0 369 76	quadro Atlantic 400x600x200 mm	9 800 93	pannello chiusura quadro atlantic larghezza 293 mm
0 369 77	quadro Atlantic 400x600x250 mm	9 800 94	pannello chiusura quadro atlantic larghezza 393 mm
0 369 78	quadro Atlantic 600x800 x300 mm	9 800 95	pannello chiusura quadro atlantic larghezza 493 mm
0 369 79	quadro Atlantic 600x1000x300 mm	9 800 94	pannello chiusura quadro atlantic larghezza 393 mm
0 369 81	quadro Atlantic 1000x1200x300 mm	9 800 95	pannello chiusura quadro atlantic larghezza 493 mm



Quadri e armadi **MARINA**

INDICE MARINA

Caratteristiche generali	66
Tabella di scelta	70
Catalogo quadri Marina	72
Catalogo armadi Marina	74
Tabella potenza dissipata	81
Catalogo MAS Marina	82

Resine di poliestere insaturo rinforzato con fibre di vetro: il materiale

Nuova gamma Marina estetica ed ampiezza di gamma

Quadri e armadi disponibili in tutte le dimensioni (eccetto taglia 300 x 200) in versione con porta a vetro. Insieme all'accessoristica modulare, offrono una **soluzione completa** per tutte le applicazioni industriali di distribuzione energia.

IP 66 per la massima protezione
Più dimensioni per ogni esigenza installativa
Più accessori per soddisfare i bisogni più diversi

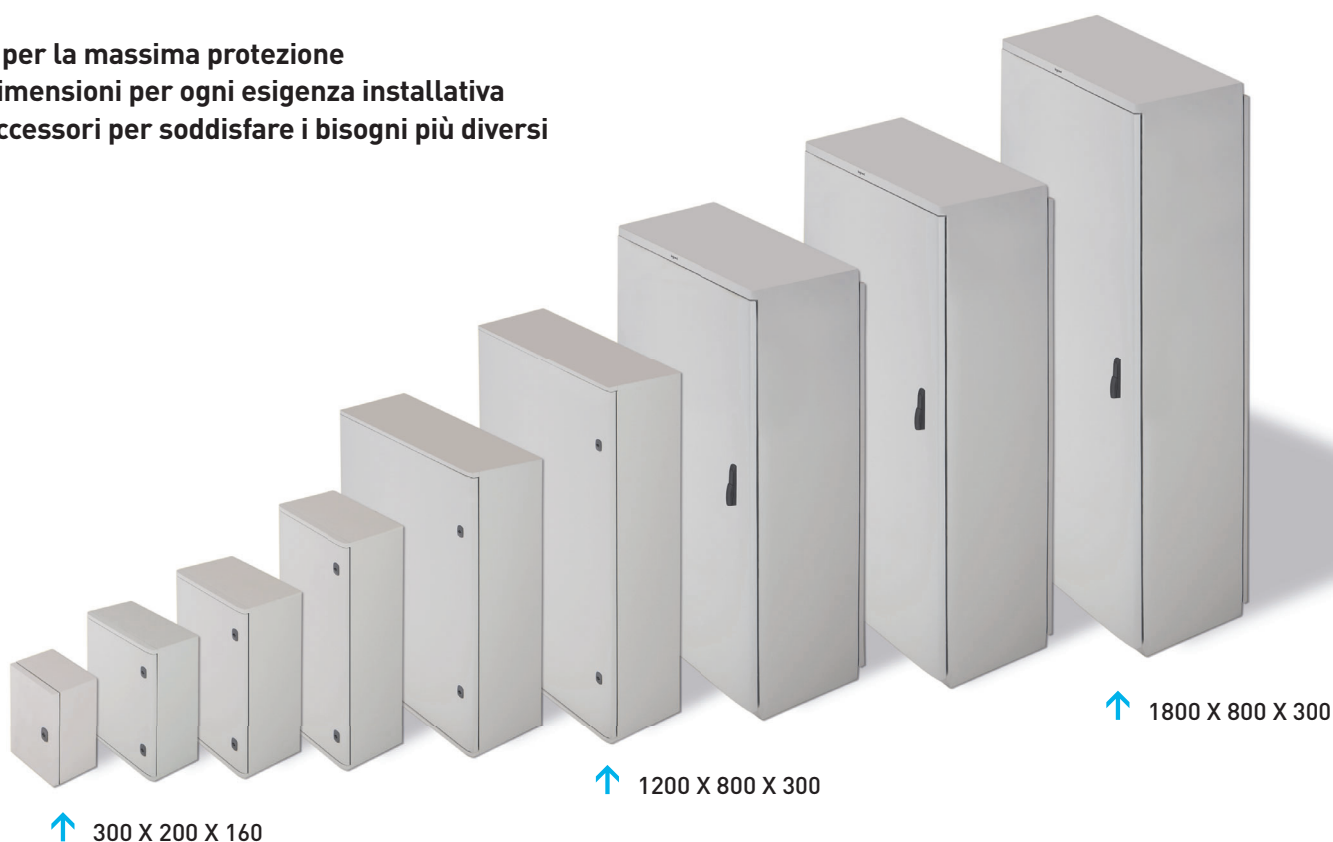

11 DIMENSIONI

Quadri da 300 x 200 x 160 mm
a 1200 x 800 x 300 mm

Armadi da 1400 x 800 x 400 mm
a 1800 x 800 x 400 mm

LA SOLUZIONE IDEALE PER:

- Distribuzione;
- Automazione;
- Impianti fotovoltaici.

ideale per gli ambienti aggressivi.

KIT

MAS-MARINA

Il KIT MAS per quadri e armadi MARINA è costituito da un gruppo di accessori che consentono l'installazione dei seguenti componenti, appartenenti alla famiglia di quadri MAS:

- montanti funzionali
- piastre Megatiker
- guide din

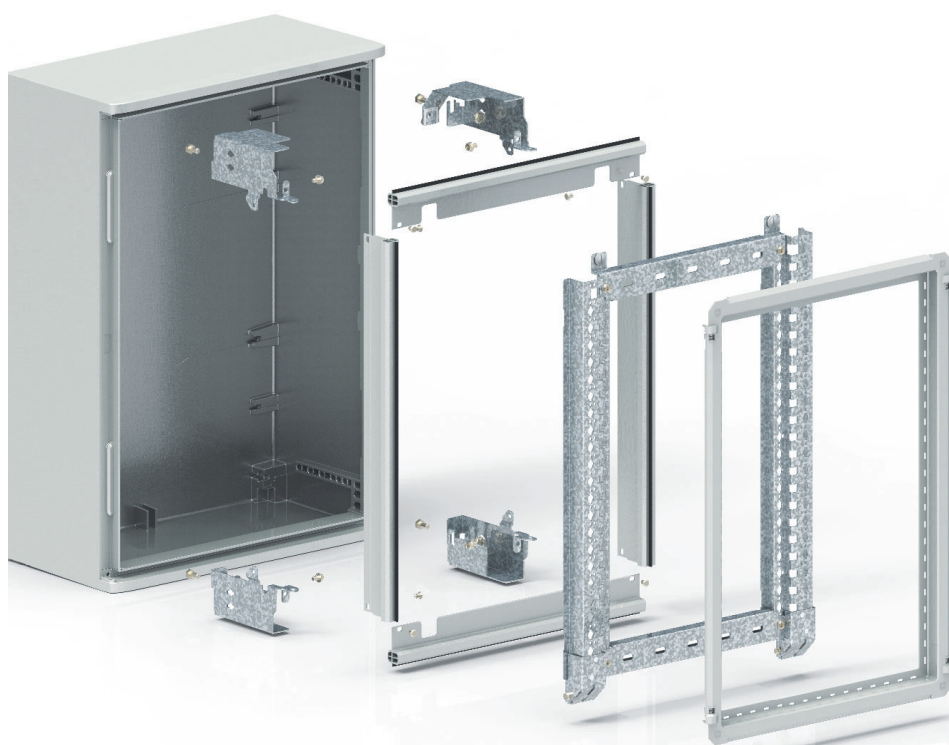

PIASTRE PARZIALI E PER SCATOLATI

Le piastre di fondo parziali (altezza 150 e 300 mm) fissate sui montanti, consentono il fissaggio degli strumenti necessari, occupando il minimo spazio.

N 4 DIVERSE VERSIONI

Il KIT MAS-MARINA è disponibile in 4 versioni differenti, utilizzabili in base all'altezza dei quadri:

- KIT altezza 700 mm
- KIT altezza 1000 mm
- KIT altezza 1200 mm
- KIT altezza 1400/1800 mm

Il KIT altezza 700 mm è fornito già assemblato, pronto per l'installazione; i KIT altezza 1000 e 1200 mm sono da assemblare, mentre i montanti del quarto KIT (altezza 1400/1800 mm) possono essere modificabili a seconda che il quadro sia alto 1400, 1600 o 1800 mm.

NUOVI AMBITI APPLICATIVI

Possibilità di utilizzare i quadri/armadi MARINA come avvanquadro e per la distribuzione di energia

SEMPLICITÀ

I KIT MAS-MARINA sono veloci e semplici da installare

SINERGIA

La sinergia con accessori della gamma MAS, amplia notevolmente l'ambito d'impiego dei quadri MARINA, permettendone l'utilizzo come quadro protetto per la distribuzione dell'energia.

I nuovi elementi di installazione studiati per venire incontro alle tue

La versatilità di installazione

Tutte le soluzioni per i tuoi impianti



← **STAFFE**
fissaggio a muro



↑ **TETTO**
per quadri a partire da
700 x 500 mm e per
armadi



← **FISSAGGIO A PALO**



← **ZOCCOLO**
altezza 170 mm
per quadri partire
da 800 x 600 mm
e per armadi



ACCOPPIAMENTO →
orizzontale e verticale
per ogni tipo
di configurazione



← **SUPPORTO A PAVIMENTO**
per sollevare i quad fino a 1200 mm da terra

esigenze

Gamma accessori per semplificare il tuo lavoro



↓ **PIASTRE DI FONDO**
disponibili in acciaio zincato e
materiale isolante

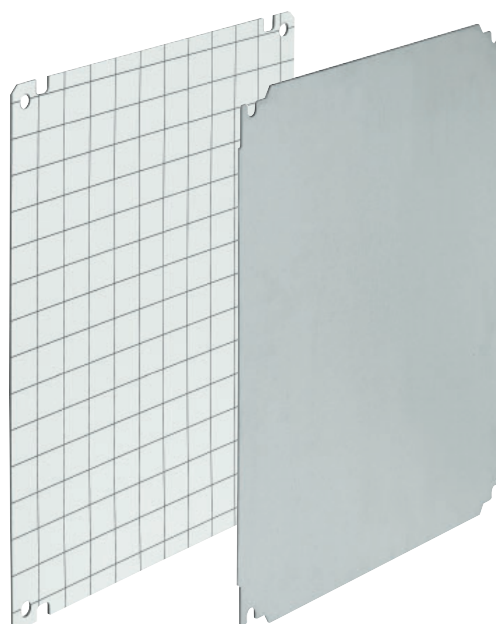

← **FISSAGGIO DIRETTO**
degli equipaggiamenti
sul fondo del quadro

PIASTRE DI FONDO →
regolazione in profondità

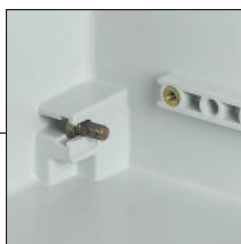

↓ **PORTA INTERNA**
sistema di aggancio
semplificato



↓ **PIASTRA CABSTOP**
si monta su ogni lato del
quadro con il kit 0 364 98



↓ **MANIGLIA**
chiusura in 3 punti
per quadri da 700 x 500mm



↓ **ARMADI**
guide di regolazione in
profondità (a corredo)

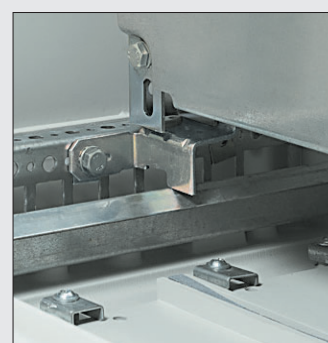

Quadri Marina

tabella di scelta di quadri, armadi e relativi accessori

DIMENSIONI			QUADRI Poliestere IP 66 - IK 10							TELAIO MODULARE PRECOMPOSTO IN POLIESTERE								
A	L	P	Porta piena RAL 7035	Porta trasparente RAL 7035	Piastra di fondo metallica	Piastra di fondo isolante	Porte interne isolanti RAL 7035	Zoccolo RAL 7035	Tetto RAL 7035	Kit completo								
(mm)	(mm)	(mm)									n° moduli							
300	220	160	036250		036049	036026												
400	300	200	036251	036271	036052	036027	036359			433000	30 (3x10)							
500	400	200	036252	036272	036055	036028	036360			433001	48 (3x16)							
600	400	250	036255	036275	036056	036029	036361			433003	48 (3x16)							
700	500	250	036256	036276	036058	036030	036362		036293	433004	84 (4x21)							
800	600	300	036261	036281	036059	036076	036363	036291	036294	433005	135 (5x27)							
1000	800	300	036263	036283	036061	036077	036364	036292	036295									
1200	800	300	036264	036284	036064		036365	036292	036295									
1400	800	400	036285	BM1400PT	034959		036366	036296	036297									
1600	800	400	036286	BM1600PT	034950		036367	036296	036297									
1800	800	400	036287	BM1800PT	034418		036368	036296	036297									

(1) I montanti funzionali del telaio possono essere fissati nella parte inferiore dell'armadio sui tasselli di fissaggio universali o sul kit di regolazione della profondità (036242)

(2) Esempio con pannelli finestrati H=150 mm

(3) Forniti con profilato EN 60715

(4) Prevedere il pannello finestrato H=300 mm

(5) Prevedere 2 kit dell'articolo 433099 staffe di fissaggio per montare e fissare le piastre sui montanti

(6) Codici Bticino vedere composizione kit e accessori MAS-MARINA. I montanti del 90K1800 possono essere ridotti in lunghezza e quindi adattati ad armadi altezza 1400 e 1600 mm. Per queste soluzioni si raccomanda di utilizzare il software Tiquadri

TELAIO MODULARE A COMPOSIZIONE LIBERA IN POLIESTERE								KIT MAS-MARINA	
<p>Montaggio A: piastra parziale sul retro</p> <p>Montaggio B: piastra parziale sui montanti</p>									
<p>Montanti⁽¹⁾</p> <p>n° moduli⁽²⁾</p>		<p>Pannelli finestrati⁽³⁾</p> <p>H=150mm H=300mm</p>		<p>Pannelli ciechi</p> <p>H=150mm H=300mm</p>		<p>Piastra per Megatiker⁽⁴⁾</p>	<p>PIASTRE PARZIALI</p> <p>Montaggio A⁽⁵⁾ Montaggio B</p>		
433020	76 (4x19)	433050	433060	433053	433063		036055 ⁽¹⁾	036052 ^(1 o 2)	90K700 ⁽⁶⁾
433021	125 (5x25)	433051	433061	433054	433064	433045	036056 ^(1 o 2)	036055 ^(1 o 2)	
433024	216 (6x36)	433052	433062	433055	433065	433046	036059 ⁽¹⁾	036058 ^(1 o 2)	90K1000 ⁽⁶⁾
433025	252 (7x36)	433052	433062	433055	433065	433046	036059 ⁽¹⁾	036058 ^(1 o 2)	90K1200 ⁽⁶⁾
<p>'SOLUZIONI MAS MARINA CON UTILIZZO DEL SOFTWARE "Tiquadri"</p>									90K1800 ⁽⁶⁾
									90K1800 ⁽⁶⁾
									90K1800 ⁽⁶⁾

PRODOTTI ASSOCIATI



Piastra Cabstop IP55
0 364 94/5/6/7



Piastra di fissaggio
a muro 0 364 08/9/1

Quadri Marina

poliestere – IP 66 – IK 10



0 362 63 + porta interna 0 363 64 + serratura a chiave 0 368 26



0 362 63 + zoccolo 0 362 92 + tetto 0 362 95



0 362 52 su supporti 0 364 36



0 362 55 + piastra Cabstop 0 364 95 + kit 0 364 98 + staffa 0 364 09



All'interno dei quadri ed armadi della serie Marina è possibile certificare secondo EN 60439-1 dispositivi con Icc max 25kA.

Tensione nominale di isolamento (Ui) 1000V verificata con prova dielettrica a 5250V secondo la norma IEC 60439-1.

IP 66 secondo la norma IEC EN 60529. IK 10 secondo la norma IEC EN 62262 (EN 50102). Classe II⁽¹⁾. Poliestere rinforzato con fibre di vetro.

Autoestinguento a 960 °C secondo la norma IEC EN 60695-2-11. Particolarmente adatto agli ambienti corrosivi. Temperatura di installazione in regime permanente da -40 °C a +80 °C, con punte di 100 °C.

Porta reversibile, apertura a 180° con cerniere imperdibili (tranne art. 0 362 50). Serratura a doppia barretta. Fissaggio diretto degli equipaggiamenti sul fondo del quadro.

Possibilità di fissare una piastra parziale a partire dalla dim. 500 x 400 x 200 mm e/o guide su supporti regolabili (tranne articolo 0 362 50).

Regolazione in profondità possibile a partire dalla dimensione 400 x 300 mediante l'articolo 0 362 42.

Quadri RAL 7035

Articoli	Dim. Esterne (mm) A x L x P	Equivalenza quadri metallici (mm) A x L x P
0 362 50	300 x 220 x 160	300 x 200 x 160
0 362 51	400 x 300 x 206	400 x 300 x 200
0 362 52	500 x 400 x 206	500 x 400 x 200
0 362 55	610 x 400 x 257	600 x 400 x 250
0 362 56	720 x 510 x 250	700 x 500 x 250
0 362 61	820 x 610 x 300	800 x 600 x 300
0 362 63	1020 x 810 x 300	1000 x 800 x 300
0 362 64	1220 x 810 x 300	1200 x 800 x 300

Quadri RAL 7035 con porta a vetro

Articoli	Vetro temperato Dim. Esterne (mm) A x L x P	Dim. apertura (mm) A x L
0 362 71	400 x 300 x 206	235 x 145
0 362 72	500 x 400 x 206	335 x 245
0 362 75	610 x 400 x 257	463 x 245
0 362 76	720 x 510 x 250	570 x 272
0 362 81	820 x 610 x 300	672 x 372
0 362 83	1020 x 810 x 300	770 x 495
0 362 84	1220 x 810 x 300	970 x 495

Zoccoli RAL 7035

Altezza 170 mm
Fronte e retro ispezionabili
Possibilità di sovrapporre 2 zoccoli

Articoli	Per quadri L x P (mm)
0 362 91	600 x 300
0 362 92	800 x 300

Tetti RAL 7035

Articoli	Per quadri L x P (mm)
0 362 93	500 x 250
0 362 94	600 x 300
0 362 95	800 x 300

Accessori per il fissaggio

Articoli	A muro con staffe Set di 4 staffe, fornito con viti	Carico massimo (kg)
0 364 08	Per quadri A (mm) 300	100
0 364 09	da 400 a 1200	150
0 362 40	Fissaggio posteriore per mezzo di barra filettata Inserto M8 per quadri con altezza ≥ 400 mm Fissaggio al suolo Coppia di supporti per l'installazione rialzata del quadro. Forniti con viti per il fissaggio del quadro Conforme alla norma EN 50125-3 (applicazioni ferroviarie, installazioni fisse)	
0 364 36	Per quadri A (mm) da 400 a 800	
0 364 37	da 1000 a 1200	
0 364 39	Traverse anti-basculamento.	

Accessori

0 362 42	Kit di regolazione in profondità per quadri con prof. ≥ 200 mm, per piastra o telaio Set di 4 placche, fornito con viti
0 394 49	Coppia di supporti, permette l'inclinazione a 45° di una guida. Fornita con 4 viti M6, dadi e rondelle
0 364 94	Piastra Cabstop IP55. Entrate: 13 Ø5/14 mm +1 Ø14/24 mm
0 364 95	Piastra Cabstop IP55. Entrate: 13 Ø5/14 mm +1 Ø14/25 mm + 1 riserva
0 364 96	Piastra Cabstop IP55. Entrate: 28 Ø5/14 mm +2 Ø14/25 mm + 1 riserva
0 364 97	Piastra Cabstop IP55. Entrate: 28 Ø5/14 mm +2 Ø14/24 mm + 2 riserve
0 364 98	Kit di montaggio per piastra Cabstop Permette di montare 2 piastre Cabstop: Art. 0 364 94/95, e 0 364 96/97 Fornito con viti.
0 362 44	Kit di accoppiamento (orizzontale o verticale) per quadri altezza ≥ 500 mm Composto da: • 1 cornice con guarnizione che permette il passaggio dei cavi e garantisce il grado IP • 2 elementi di connessione delle staffe di fissaggio (art. 0 364 09 da ordinare separatamente)



(1) Permette la realizzazione di un insieme a isolamento totale (Classe II) secondo la norma EN 60439-1

Accessori quadri Marina

piastre di fondo per Marina



0 360 59



0 360 29

Articoli **Piastre di fondo metalliche**

Lamiera d'acciaio galvanizzata

	Per quadri di misura A x L (mm)	Peso (kg)
0 360 49	300 x 220	0,9
0 360 52	400 x 300	1,3
0 360 55	500 x 400	2,7
0 360 56	600 x 400	3,3
0 360 58	700 x 500	6
0 360 59	800 x 600	8,4
0 360 61	1000 x 800	14,4
0 360 64	1200 x 800	18,5

Piastre di fondo isolanti

Fogli in resina sintetica polimerizzata a caldo e pressata
Colore bianco

Quadrettate in grigio al passo di 30 mm

Resistenti a calore anormale T= 960°C

secondo CEI 50.11

Temperatura d'impiego: -40 +120°C, 140°C di punta

	Per quadro A x L (mm)	Peso (kg)	Spessore (mm)
0 360 26	300 x 220	0,19	2,5
0 360 27	400 x 300	0,28	2,5
0 360 28	500 x 400	0,52	2,5
0 360 29	600 x 400	0,65	2,5
0 360 30	700 x 500	1,6	4
0 360 76	800 x 600	2,2	4
0 360 77	1000 x 800	5,9	6

4 supporti di fissaggio per piastre e telai supplementari

Π Piastre totali

Piastre in lamiera galvanizzata

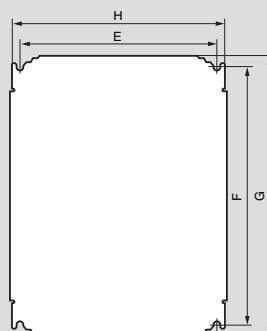

Dimensioni dei quadri A x L (mm)	Dimensioni piastre piene		Superficie utile equipaggiamento (dm ²)	Fissaggio della piastra	
	G (mm)	H (mm)		F (mm)	E (mm)
300 x 200	256	156	4,2	225	125
400 x 300	356	256	8,2	325	225
500 x 400	456	356	15,2	425	325
600 x 400	556	356	18,7	525	325
700 x 500	656	456	28,7	625	425
800 x 600	756	556	40,7	725	525
1000 x 800	956	756	70,7	925	725
1200 x 800	1156	756	85,7	1125	725

Π Isolanti

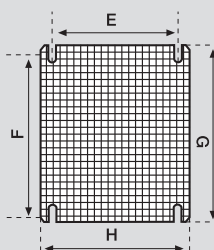

Per Marina 300 x 220

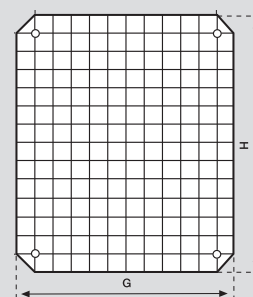

Per altri quadri

Dimensioni dei quadri A x L (mm)	Dimensione delle piastre utile		Superficie (dm ²)
	H (mm)	G (mm)	
300 x 220	275	192	4,2
400 x 300	356	256	8,2
500 x 400	556	356	15,2
600 x 400	556	356	18,7
700 x 500	656	456	28,7
800 x 600	756	556	40,7
1000 x 800	956	756	70,7
1300 x 900	1356	756	100,7

Π Porte interne

Dimensioni

Dimensioni quadro (mm)	Dimensione della porta interna (mm)		Superficie utile A x L (mm)
	H	L	
400 x 300	341	236	305 x 185
500 x 400	441	336	405 x 250
600 x 400	541	336	505 x 250
700 x 500	642	436	500 x 340
800 x 600	742	536	600 x 440
1000 x 800	942	736	800 x 640
1200 x 800	942	736	800 x 640

Armadi Marina

poliestere - IP 66 - IK 10



0 362 86 + zoccolo 0 362 96 + tetto 0 362 97

0 362 86 + porta interna 0 363 67

0 362 86 + montanti 0 344 90 + piastra 0 349 50 + golfari di sollevamento 0 362 46

BM1800PT

Armadi 0 362 85 assemblati su zoccolo 0 362 96

All'interno dei quadri ed armadi della serie Marina è possibile certificare secondo EN 60439-1 dispositivi con Icc max 25kA. Tensione nominale di isolamento (Ui) 1000V verificata con prova dielettrica a 5250V secondo la norma IEC 60439-1. IP 66 secondo la norma IEC EN 60529. IK 10 secondo la norma IEC EN 62262 (EN 50102). Classe II⁽¹⁾. Poliestere rinforzato con fibra di vetro. Autoestinguente a 960 °C secondo la norma IEC EN 60695-2-11. Particolarmente adatto ad ambienti corrosivi. Temperatura di installazione in regime permanente da - 40 °C a + 80 °C, con punte di 100 °C. Forniti con kit di fissaggio per piastra di fondo o montanti profilati. Equipaggiato con piastra entrata cavi bassa. Porta reversibile dotata di profili preforati interni. Chiusura in 3 punti con maniglie equipaggiate di serratura a chiave 2433 A. Regolazione in profondità degli equipaggiamenti.

Articoli Armadi RAL 7035

Articoli	Dimensioni esterne (mm)	Equivalenza armadi metallici (mm)
	A x L x P	A x L x P
0 362 85	1460 x 800 x 463	1400 x 800 x 400
0 362 86	1660 x 800 x 463	1600 x 800 x 400
0 362 87	1860 x 800 x 463	1800 x 800 x 400

Armadi RAL 7035 con porta a vetro

Articoli	Vetro temperato
	Dimensioni esterne (mm) A x L x P
BM1400PT	1460 x 800 x 463
BM1600PT	1660 x 800 x 463
BM1800PT	1860 x 800 x 463

Zoccolo RAL 7035

Altezza 170 mm. Fronte e retro ispezionabili. Possibilità di sovrapporre 2 zoccoli

0 362 96 Per armadi L 800 x P 400 mm

Tetti RAL 7035

0 362 97 Per armadi L 800 x P 400 mm

Piastre di fondo

Acciaio galvanizzato. Premarcate con passo 100 mm. Carico ammissibile: 200 kg/m²

Articoli	Per armadi A x L (mm)	Peso netto (kg)
	0 349 59	1400 x 800
0 349 50	1600 x 800	30,5
0 344 18	1800 x 800	34

Ventilatori

IP 32 - IK 10. Montaggio sia su quadri che armadi
Possibilità di installare una seconda ventola per aumentare la ventilazione. 230 V - 50/60 Hz
30/160 m³/h: portata con e senza filtro

0 348 17 RAL 7035

Coppia di griglie di aerazione

Composta da 2 griglie metalliche e 2 filtri anti insetti in metallo resistente ai solventi

Dimensione (mm)

0 348 04 138 x 138 (Colore RAL 7035)
0 348 05 248 x 248 (Colore RAL 7035)

Aeratori

Poliammide grigio IP44

Diametro del foro (mm)

0 365 78 15
0 365 79 30,5

Articoli Porte interne RAL 7035

IP xxB. Lamiera d'acciaio rivestita in poliestere

Chiusura a doppia barretta

Distanza tra la porta dell'armadio e la porta interna 78 mm

Reversibile

Articoli	Per armadi Dim. (mm)		Dim. (mm)		Dim. utili (mm)	
	A	L	A	L	A	L
0 363 66	1400	800	1280	675	1200	580
0 363 67	1600	800	1480	675	1400	580
0 363 68	1800	800	1680	675	1600	580

Montanti profilati

Per profilati EN 2 o 1 Set di 2 montanti in acciaio zincato.

Articoli	Per armadi A (mm)
	0 363 92

Accessori

Profilati EN

Acciaio zincato. Barre da 2 m da tagliare.

0 374 02 EN60715 1

0 374 07 EN60715 prof. 15 mm 2

0 347 43 Kit di due supporti per carichi pesanti
Si fissano direttamente sul fondo dell'armadio nel senso della larghezza.

Per armadi largh. (mm)	Carico max. (kg)
800	800

0 362 48 Kit di affiancamento

0 362 46 Golfari di sollevamento M14

Set di 4 golfari per un carico massimo di 500 Kg/m³
Forniti con otturatori

Tasche autoadesive portadocumenti

Tasca aperta. In lamiera d'acciaio spessore 15/10 RAL 7021. Può contenere documenti formato A3.

Articoli	Dim. esterne L x A (mm)	Dim. interne L x A x P (mm)
	0 365 80	340 x 235
0 365 81	260 x 165	230 x 130 x 18

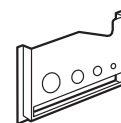

(1) Permette la realizzazione di un insieme a isolamento totale (Classe II) secondo la norma EN 60439-1

Kit MAS - MARINA

Kit per montaggio accessori MAS su quadri MARINA

90K700	Kit per quadri altezza 700 mm
90K1000	Kit per quadri altezza 1000 mm
90K1200	Kit per quadri altezza 1200 mm
90K1800	Kit per armadi altezza 1400 - 1600 - 1800 mm

Per l'utilizzo dei kit Mas utilizzare il software Tiquadri

Quadri Marina

poliestere - IP 66 - IK 10

Dimensioni, peso e superfici utili

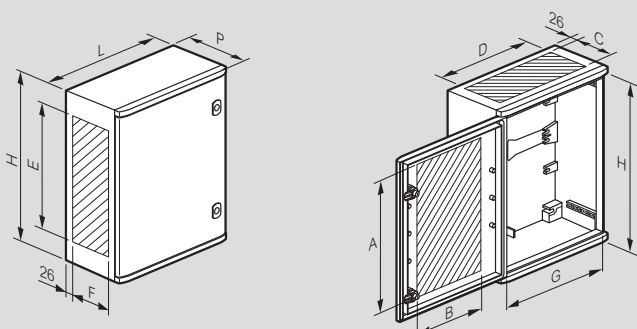

Art.	Dimensioni H x L x P (mm)	Peso (kg)	Peso con porta a vetro (kg)	Superfici utili (mm)							
				A ⁽¹⁾	B ⁽¹⁾	C	D	E	F	G	H
0 362 50	300 x 220 x 160	1,75	-	260	120	105	195	250	115	194	280
0 362 51/71	400 x 300 x 206	3,7	4	300	180	130	250	260	150	260	350
0 362 52/72	500 x 400 x 206	5,1	5,6	400	280	130	350	360	150	360	450
0 362 55/75	610 x 400 x 257	6,4	7	510	280	180	350	460	180	360	560
0 362 56/76	720 x 510 x 250	11,2	12,3	600	340	170	400	560	170	460	662
0 362 61/81	820 x 610 x 300	15,2	16,7	700	440	220	500	660	230	560	762
0 362 63/83	1020 x 810 x 300	21,8	23,9	900	600	220	700	860	230	760	962
0 362 64/84	1220 x 810 x 300	25	27,5	1100	600	220	700	1060	230	960	1162

(1) Tranne quadro con porta a vetro

Fissaggio dell'equipaggiamento

Art.	A (mm)	B (mm)	C (mm)	D (mm)	E (mm)	F (mm)
0 362 50	263	163	-	-	-	-
0 362 51/71	325	225	125	225	102,5	228,5
0 362 52/72	425	325	225	325	87,5	228,5
0 362 55/75	525	325	325	325	95	328,5
0 362 56/76	625	425	425	425	100	428,5
0 362 61/81	725	525	525	525	100	528,5
0 362 63/83	925	725	725	725	100	728,5
0 362 64/84	1 125	725	925	725	100	728,5

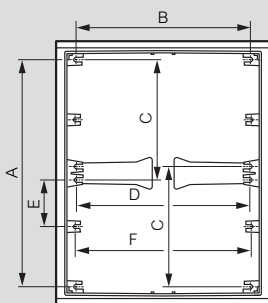

Montaggio della piastra parziale

Art. quadro	Piastra parziale	
	H 150	H 300
0 362 52/72	0361 20	0361 24
0 362 55/75	0361 20	0361 24
0 362 56/76	0361 21	0361 25
0 362 61/81	0361 22	0361 26
0 362 63/83	0361 23	0361 27
0 362 64/84	0361 23	0361 27

Regolazione degli equipaggiamenti (opzionale)

Art.	Piastra totale (mm)		Telaio su guide 2 (mm)	
	A max	A min (con art. 0 362 42)	B max	B min (con art. 0 362 42)
0 362 50	135	-	-	-
0 362 51/71	170	70	155	55
0 362 52/72	170	70	155	55
0 362 55/75	220	70	205	55
0 362 56/76	220	70	205	55
0 362 61/81	270	70	255	55
0 362 63/83	270	70	255	55
0 362 64/84	270	70	255	55

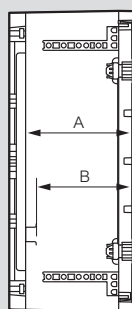

Staffe

Art. 0 364 09

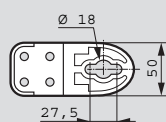

Art. 0 364 08

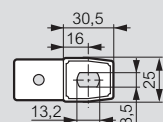

Fissaggio dei quadri

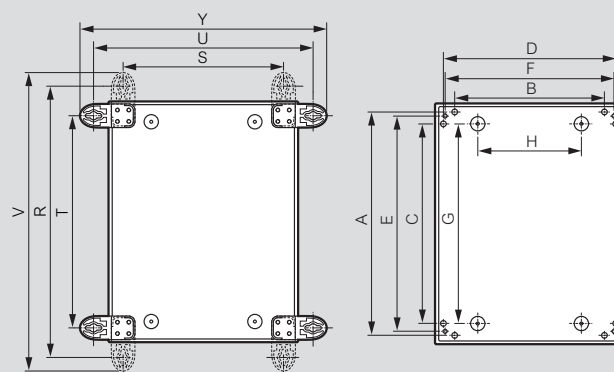

Art.	Su supporto 0364 36 (mm)		Est. al volume di cablaggio e su supp. 0364 37 (mm)		Diretto sul fondo del quadro (mm)		Con staffe verticali (mm)		Con staffe orizzontali (mm)			
	A	B	E	F	G	H	R	S	V	T	U	Y
0 362 50 ⁽¹⁾	-	-	-	-	220	150	330	190	359	270	250	279
0 362 51/71	364	218	358	259	325	120	470	241	525	341	370	425
0 362 52/72	464	318	458	359	425	220	570	341	625	441	470	525
0 362 55/75	574	318	558	358	525	220	680	341	735	551	470	525
0 362 56/76	683	427	664	468	600	200	789	441	844	641	579	634
0 362 61/81	781	525	764	568	700	300	887	548	942	758	677	732
0 362 63/83	981	725	964	768	900	500	1087	748	1142	958	877	932
0 362 64/84	1181	725	1164	768	1100	500	1287	748	1342	1158	877	932

(1) con staffe art. 0 364 08

Supporti a pavimento

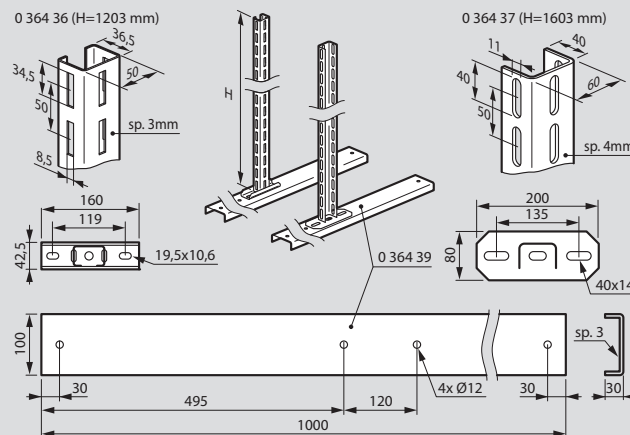

Zoccoli e tetti

Tetti			
Art.	L (mm)	P (mm)	Peso (kg)
0 362 93	510	310	1
0 362 94	612	360	1,3
0 362 95	812	360	1,7

Zoccoli				
Art.	L (mm)	A (mm)	B (mm)	Peso (kg)
0 362 91	590	480	344	4,8
0 362 92	790	680	544	5,4

Quote di fissaggio al suolo e quota quadro identiche

Kit di accoppiamento dei quadri

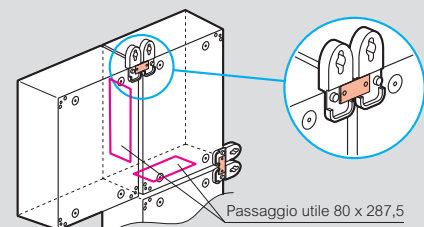

Armadi Marina

poliestere - IP 66 - IK 10

Dimensioni, peso e superfici utili

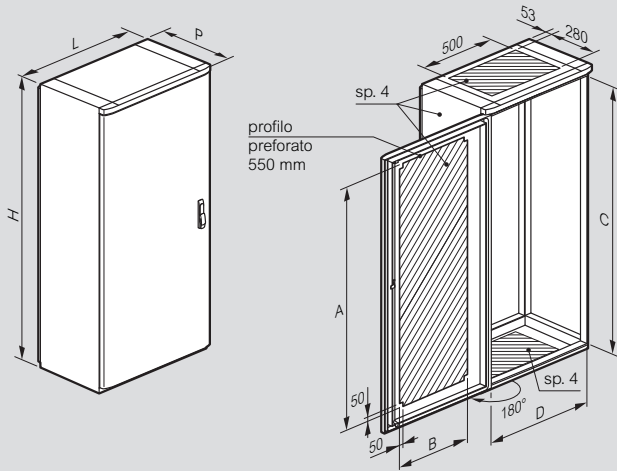

Art.	Dimensioni H x L x P (mm)	Peso (kg)	Superfici utili (mm)			
			A	B	C	D
0 362 85 / BM1400PT	1460 x 800 x 463 ⁽¹⁾	49	1230	530	1300	700
0 362 86 / BM1600PT	1660 x 800 x 463 ⁽¹⁾	53	1430	530	1500	700
0 362 87 / BM1800PT	1860 x 800 x 463 ⁽¹⁾	57	1630	530	1700	700

(1) 487 con maniglie

Fissaggio degli equipaggiamenti

Art.	Piastra totale	
	A	B
0 362 85	1225	675
0 362 86	1425	675
0 362 87	1625	675

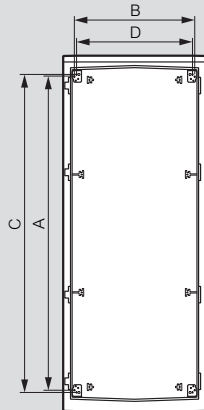

Dimensioni delle piastre

Piastra piena
art. 0 349 59

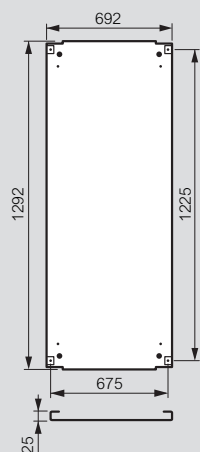

Piastra piena
art. 0 349 50

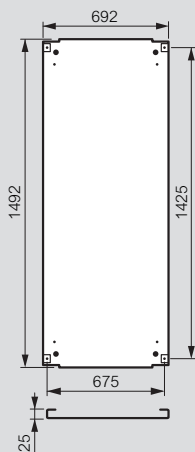

Piastra piena
art. 0 344 18

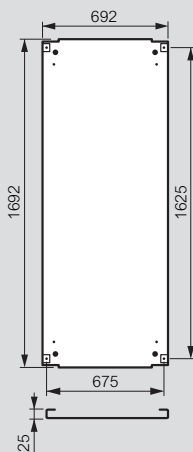

Regolazione degli equipaggiamenti

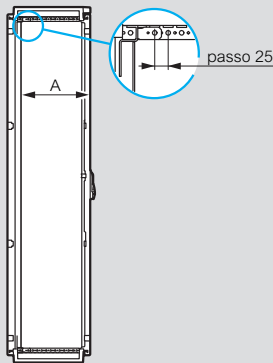

Piastra totale (mm)		Telaio con guida2 (mm)	
A max	A min	A max	A min
379	109	351	82

Zoccolo

Art. 0 362 96

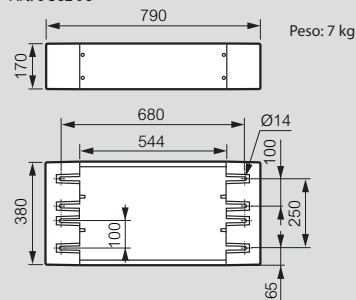

Peso: 7 kg

Tetto

art. 0 362 97

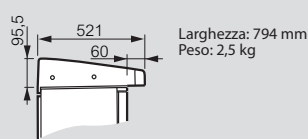

Montante e Supporto per carichi pesanti

art. 0 347 43

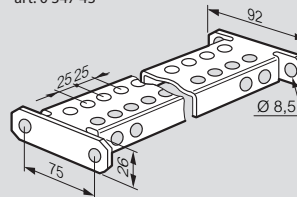

Modalità indicativa di sollevamento

4 cavi da 500 Kg + 4 golfari

A	120°	250 kg
	90°	300 kg
	60°	300 kg

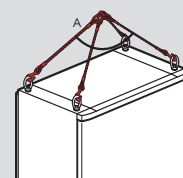

Dimensionali ventilatori e griglie di aerazione

art. 0 348 17

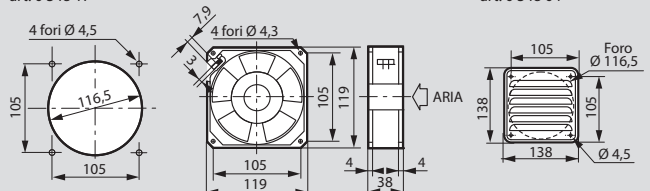

art. 0 348 04

Marina

equipaggiamento di distribuzione per quadri



0 361 03 montato all'interno del quadro



0 363 60 montato all'interno del quadro

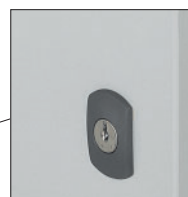

Alloggiano le serrature a chiave

Articoli Telai modulari isolanti RAL 7035

Articoli	Descrizione	Diagrammi
4 330 00	400 x 300 30 moduli (3 file da 10) Fornito con 1 otturatore	
4 330 01	500 x 400 48 moduli (3 file da 16) Fornito con 1 otturatore	
4 330 03	600 x 400 48 moduli (3 file da 16) Fornito con 1 otturatore	
4 330 04	700 x 500 84 moduli (4 file da 21) Fornito con 1 otturatore	
4 330 05	800 x 600 108 moduli (4 file da 27) Fornito con 2 otturatori Alloggia nella 1ª fila una piastra art. 0 360 44	

Articoli Porta interna RAL 7035

Si montano direttamente all'interno di quadri Marina.
IPxxB
Poliestere rinforzato con fibra di vetro, sp.: 4 mm
Autoestinguente a 960 °C secondo la norma IEC EN 60695-2-11
Distanza tra la porta del quadro e la porta interna regolabile: da 42 a 50 mm
Apertura a destra e sinistra
Serratura a doppia barretta: 1 serratura per altezza da 400 a 600 mm, 2 serrature a partire dall'altezza 700 mm
Alloggiano serrature a chiave ed altre impronte

Articoli	Per quadri A x L (mm)	Dim. (mm) A x L	Sup. utili (mm) A x L
0 363 59	400 x 300	341 x 236	305 x 185
0 363 60	500 x 400	441 x 336	405 x 250
0 363 61	600 x 400	541 x 336	505 x 250
0 363 62	700 x 500	642 x 436	500 x 340
0 363 63	800 x 600	742 x 536	600 x 440
0 363 64	1000 x 800	942 x 736	800 x 640
0 363 65	1200 x 800	942 x 736	800 x 640

Kit fissaggio verticale o orizzontale su palo

Permette di installare i quadri Marina su palo
- distanza quadro/palo = 30 mm
- serraggio della reggia con utensile art. 0 364 45
Carico ammissibile 300 kg
Composto da:
- 2 traverse d'acciaio zincato a caldo
- 2 regge inox lunghezza 1.200 mm con graffe integrate
- viteria
Fissaggio verticale per quadri larghezza (mm) :

0 364 46	300
0 364 47	400
0 364 48	500
0 364 49	600

A x L (mm)	Atlantic		Marina	
400 x 300	0 364 46	0 364 47	0 364 46	0 364 47
500 x 400	0 364 47	0 364 48	0 364 47	0 364 48
600 x 400	0 364 47	0 364 49	0 364 47	0 364 49
700 x 500	0 364 48	-	0 364 48	-
800 x 600	0 364 49	-	0 364 49	-
1000 x 600	0 364 49	-	-	-

Utensile

0 364 45 Permette il serraggio e il taglio delle regge.

Telai modulari per quadri Marina

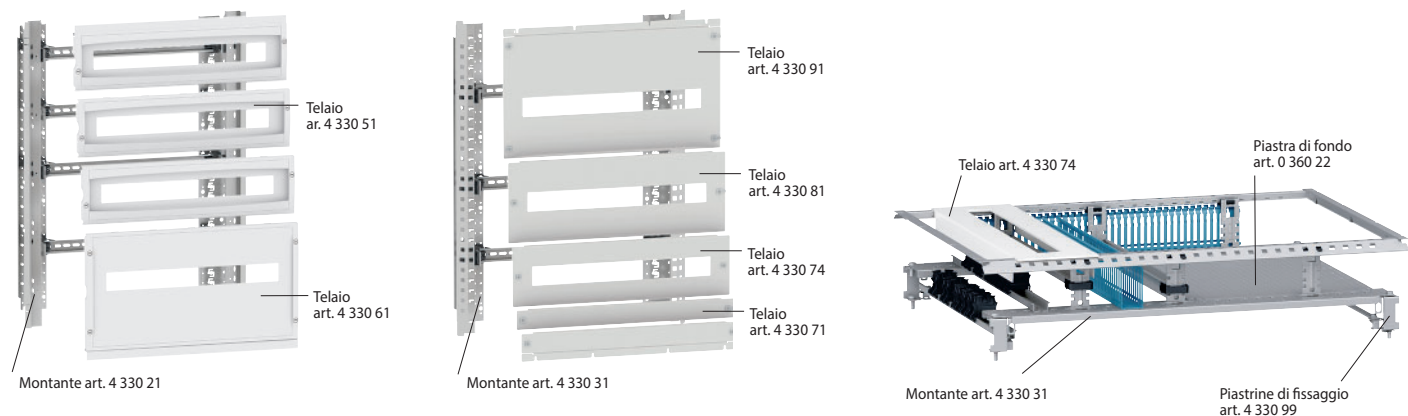

Adatto a tutte le profondità del quadro
Possibilità di estrazione telaio telaio per cablaggio esterno

Art.	Montanti funzionali
	Può ricevere: 3 guide con profondità 15 mm, piastre piene e frontali isolanti in plastica o metallo
	Finitura in plastica Per quadri Marina, Atlantic e Atlantic Inox Per quadri dimensioni (mm)
4 330 20	700 x 500
4 330 21	800 x 600
4 330 22	800 x 800
4 330 23	1000 x 600
4 330 24	1000 x 800
4 330 25	1200 x 800
	Finitura in metallo Per quadri Atlantic Per quadri dimensioni (mm)
4 330 30	700 x 500
4 330 31	800 x 600
4 330 32	800 x 800
4 330 33	1000 x 600
4 330 34	1000 x 800
4 330 35	1200 x 800

Art.	Pannelli finestrati
	Fornito con guida simmetrica profondità 15 mm Profondità della guida regolabile: 45, 60 o 75 mm
	Finitura in plastica Si fissano sui montanti con finitura in plastica
	Altezza telaio (mm) Pour coffret largeur (mm)
4 330 50	150 500
4 330 51	150 600
4 330 52	150 800
4 330 60	300 500
4 330 61	300 600
4 330 62	300 800
	Finitura in metallo Si fissano sui montanti con finitura in metallo
4 330 73	150 500
4 330 74	150 600
4 330 75	150 800
4 330 80	200 500
4 330 81	200 600
4 330 82	200 800
4 330 90	300 500
4 330 91	300 600
4 330 92	300 800

Art.	Otturatore
0 361 00	38 moduli, lunghezza 684 mm

Art.	Pannelli ciechi
	Finitura in plastica Si fissano sui montanti in plastica
	Altezza Telaio (mm) Per quadri larghezza (mm)
4 330 53	150 500
4 330 54	150 600
4 330 55	150 800
4 330 63	300 500
4 330 64	300 600
4 330 65	300 800
	Finitura in metallo Si fissano sui montanti in metallo
4 330 70	50 500
4 330 71	50 600
4 330 72	50 800
4 330 76	150 500
4 330 77	150 600
4 330 78	150 800
4 330 83	200 500
4 330 84	200 600
4 330 85	200 800
4 330 93	300 500
4 330 94	300 600
4 330 95	300 800

Montaggio A		Montaggio B	Piastre parziali
			Dimensioni quadro (mm)
0 360 55 (1)	0 360 52 (1 o 2)		750x500x250
0 360 56 (1)	0 360 55 (1 o 2)		800x600x300
0 360 59 (1)	0 360 58 (1 o 2)		1000x800x300
0 360 59 (1)	0 360 58 (1 o 2)		1000x800x300

Art.	Piastrine di fissaggio per binario o piastra piena
4 330 99	Kit di 2 piastrine di fissaggio Consente il fissaggio e la regolazione della profondità di una guida simmetrica, piastre piene o piastre di fondo sui montanti del telaio da comporre Per le piastre di fissaggio, ordinare 2 kit

Art.	Piastre di montaggio
4 330 45	Per montaggio interruttori Megatiker M2 160, in quadri larghezza 600mm
4 330 46	Per montaggio fino a 3 interruttori Megatiker M2 160 - 250, in quadri larghezza 800mm

Telai modulari per quadri Marina

tabella riassuntiva dei componenti

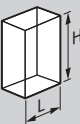
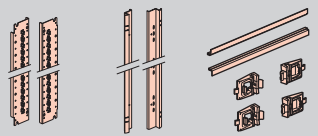
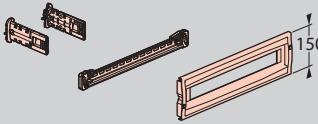
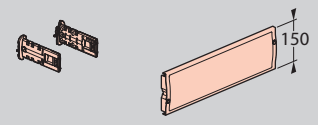
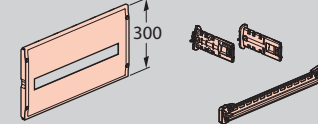
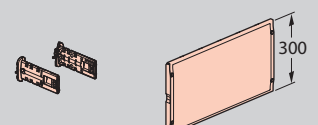
H x L (mm) 	700 x 500	800 x 600	1000 x 800	1200 x 800
	4 330 20	4 330 21	4 330 24	4 330 25
	4 330 50	4 330 51	4 330 52	4 330 52
	4 330 53	4 330 54	4 330 55	4 330 55
	4 330 60	4 330 61	4 330 62	4 330 62
	4 330 63	4 330 64	4 330 65	4 330 65

Accessori di chiusura

intercambiabili per quadri Marina

I quadri Legrand sono tutti forniti con serrature complete di chiavi.
Per sostituire una serratura con una maniglia completa occorre richiedere:

- il tipo di maniglia
- il tipo di serratura
- il tipo di chiave compatibile con la serratura scelta

Articoli Maniglie per serrature metalliche

- | | | |
|----------|--|--|
| 0 368 04 | Impronta di ricambio per quadri Marina | |
| 0 368 05 | Maniglia con otturatore | |
| 0 368 06 | Maniglia con serratura 2433 A | |
| 0 368 07 | Maniglia con chiusura in 3 punti per quadri altezza ≥ 700 .
Da ordinarsi in sostituzione alla chiusura standard fornita con aste regolabile equipaggiata con serratura a chiave 2433 A | |

Inserto metallico

- | | | |
|----------|-----------------------------------|--|
| 0 368 13 | Impronta quadrata 6 mm | |
| 0 368 17 | Triangolo in rilievo 6,5 mm CNOMO | |
| 0 368 18 | Triangolo in rilievo 8 mm | |
| 0 368 19 | Triangolo in rilievo 9 mm | |
| 0 368 20 | Inserto a doppia barretta | |

Serrature a chiave

Fornite con 2 chiavi

Per chiave N°

- | | | |
|----------|--|--|
| 0 368 22 | 405 | |
| 0 368 23 | 421 | |
| 0 368 24 | 455 | |
| 0 368 25 | 1242 E | |
| 0 368 26 | 2433 A | |
| 0 368 27 | 3113 A | |
| 0 365 45 | Coppia di chiavi di ricambio
Tipo 2433 A per armadi | |

Chiavi metalliche

- | | | |
|----------------|--|--|
| 0 365 35 | Quadrata in rilievo 6 mm per serratura 0 368 13 | |
| Per serrature: | | |
| 0 365 39 | A triangolo sporgente 6,5 mm CNOMO | |
| 0 365 40 | A triangolo sporgente 8 mm | |
| 0 365 41 | A triangolo sporgente 9 mm | |
| 0 365 42 | Doppia barretta per serratura 0 368 20 | |
| 0 347 80 | Tipo FIAT | |
| 0 365 11 | Dispositivo di bloccaggio
Da montare con l'impronta art. 0 368 04; consente l'utilizzo di lucchetto | |

Camme di chiusura di ricambio

- | | | |
|----------|-------------------|--|
| 0 365 30 | Per quadri Marina | |
|----------|-------------------|--|



0 363 84



0 482 33

Articoli Kit di illuminazione

- | | |
|----------|---|
| 0 363 81 | Illuminazione a LED dotata di sensore di movimento (illuminazione fissa di 6min). Omologato UL. Rotazione di 120° della lampada. Fissaggio magnetico o fissaggio a vite con staffe di fissaggio art. 0 363 79 (da ordinare separatamente). Precablato con cavo. Per quadri e armadi larghezza minima 500mm. |
| 0 363 83 | Illuminazione a LED dotata di sensore di movimento (luce fissa 6min) e presa standard tedesco. Rotazione di 120° della lampada. Fissaggio a vite con tasselli di fissaggio art. 0 363 79 (da ordinare separatamente). Precablato con cavo. Per quadri e armadi larghezza minima 600mm. |
| 0 363 84 | Illuminazione a LED dotata di interruttore. Rotazione di 120° della lampada. Fissaggio diretto con viti o con tasselli di fissaggio art. 0 363 79 (da ordinare separatamente). Precablato con cavo. Per quadri e armadi larghezza minima 400mm. |
| 0 482 33 | Kit di illuminazione con lampada fluorescente 11W con presa universale. Montaggio magnetico. Per quadri e armadi larghezza minima 500mm |

Quadri e armadi Marina

potenza dissipata (W)

	Δt medio	A (mm)	QUADRI								ARMADI			ARMADI + ZOCCOLO			
			300	400	500	600	700	800	1000	1200	1400	1600	1800	1400	1600	1800	
			L (mm)	220	300	400	400	500	600	800	800	800	800	800	800	800	800
			P (mm)	160	200	200	200	250	300	300	300	400	400	400	400	400	400
	10		11	19	28	36	49	67	99	113	154	173	191	159	178	196	
	15		17	30	44	57	77	106	157	180	245	273	302	252	281	310	
	20		24	42	62	81	108	149	220	252	343	384	424	354	395	435	
	25		31	55	81	106	142	195	289	331	450	503	557	465	518	571	
	30		39	70	102	133	178	245	363	416	566	633	700	585	651	718	
	35		48	85	124	162	217	299	443	507	691	772	853	713	794	876	
	40		57	101	148	193	259	357	528	605	824	921	1018	850	947	1044	
	10		9	15	21	29	37	51	73	83	118	131	144	123	136	149	
	15		14	24	34	45	59	81	116	131	186	207	228	194	215	236	
	20		19	34	48	63	82	114	162	184	261	291	320	273	302	331	
	25		25	44	63	83	108	149	213	241	343	381	420	358	396	434	
	30		32	56	79	105	136	188	268	304	431	480	528	450	498	546	
	35		39	68	96	128	166	229	326	370	526	585	644	548	607	666	
	40		46	81	114	152	197	273	389	442	627	698	768	654	724	794	
	10		8	14	20	25	36	50	74	83	113	130	138	118	130	143	
	15		13	22	32	40	57	79	116	132	179	207	218	187	207	226	
	20		18	31	45	57	81	111	163	185	251	290	307	262	290	318	
	25		24	40	59	74	106	146	214	243	329	380	402	344	380	417	
	30		30	51	74	93	133	184	270	306	414	478	506	432	478	524	
	35		37	62	90	114	162	224	329	373	505	583	617	527	583	639	
	40		44	74	107	136	193	267	392	445	602	696	736	629	696	762	
	10		7	13	19	24	32	45	67	75	98	108	119	103	113	124	
	15		11	20	29	38	51	71	106	119	155	171	188	163	179	196	
	20		16	28	41	53	72	99	148	167	217	240	264	228	251	275	
	25		21	37	54	69	94	130	194	220	285	315	346	300	330	360	
	30		26	46	68	87	118	163	244	276	358	397	435	377	415	453	
	35		32	56	83	106	144	199	298	337	437	484	530	459	506	553	
	40		38	67	99	126	172	238	355	402	521	577	632	548	604	659	
	10		8	15	21	28	37	52	75	86	120	134	149	125	139	154	
	15		13	24	34	45	59	82	119	136	190	213	236	198	221	244	
	20		19	33	48	63	83	115	167	191	266	299	331	277	310	342	
	25		25	44	62	83	109	150	219	251	349	392	435	364	407	449	
	30		31	55	78	104	137	189	275	316	439	493	546	458	511	565	
	35		38	67	96	127	167	230	335	385	536	601	666	558	623	689	
	40		45	80	114	152	200	275	400	459	639	717	795	666	744	821	
	10		6	11	17	21	29	40	61	70	89	100	110	94	105	115	
	15		10	18	27	34	46	64	97	111	142	158	175	149	166	182	
	20		14	25	37	48	65	90	136	155	199	222	245	210	233	256	
	25		18	33	49	62	86	118	178	204	261	291	322	275	306	336	
	30		23	41	61	78	108	148	224	256	328	366	404	346	384	423	
	35		28	50	75	96	131	181	274	312	400	446	493	422	469	515	
	40		34	60	89	114	157	216	326	373	477	532	588	503	559	615	

MAS - Marina

composizione kit e accessori



Quadro 0 362 76 attrezzato con Kit MAS-MARINA 90K700



Armadio 0 362 87 attrezzato con Kit MAS-MARINA 90K1800



Armadio 0 362 87 attrezzato con Kit MAS-MARINA ed accessori di completamento

Kit 90K700

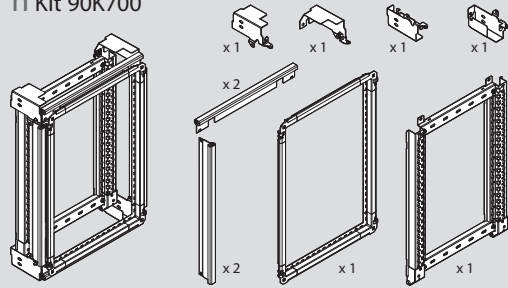

Kit 90K1000 e 90K1200

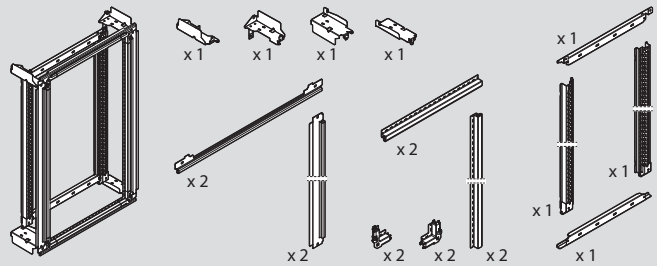

Kit 90K1800

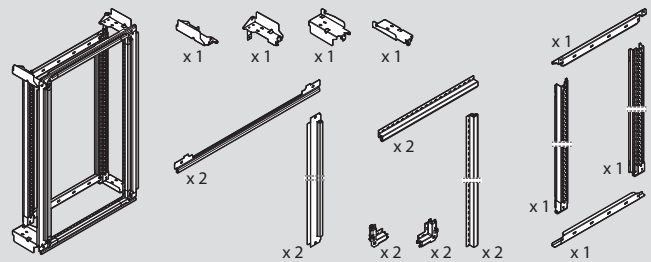

Piastra 9331PME e pannelli installabili

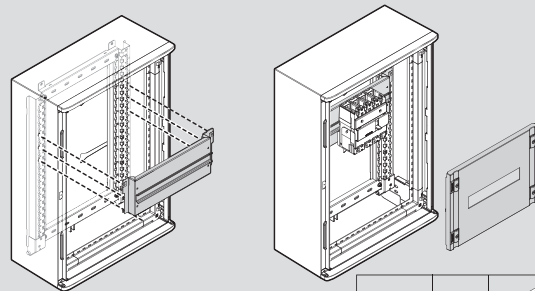

	A mm (altezza)		
9330N16PL	100	x	—
9331N16PL	150	x	x
9332N16PL	200	x	x
9333N16PL	300	x	x

Pannello e piastra 9336TNPL

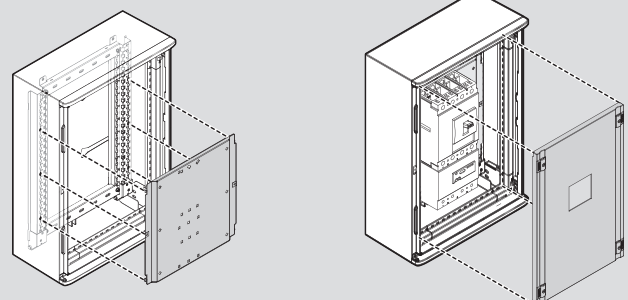

Articoli

Kit MAS - MARINA

Kit per montaggio accessori MAS su quadri MARINA

90K700 ⁽¹⁾	Kit per quadri altezza 700 mm
90K1000 ⁽¹⁾	Kit per quadri altezza 1000 mm
90K1200 ⁽¹⁾	Kit per quadri altezza 1200 mm
90K1800 ⁽²⁾	Kit per armadi altezza 1400 - 1600 - 1800 mm

⁽¹⁾ I kit 90K700, 90K1000 e 90K1200 vengono forniti già assemblati e pronti per l'installazione.

⁽²⁾ I montanti del kit 90K1800 possono essere ridotti in lunghezza e quindi adattati ad armadi altezza 1400 e 1600 mm

Accessori per Kit 90K700

Accessori dedicati utilizzabili solo sui quadri MARINA altezza 700 per il kit 90K700

9331PME	Piastra M1 160-M2 250 larghezza 400 mm
93400DIN35	Guida DIN 2 posizioni larghezza 400 mm
9330N16PL	Pannello avanquadro altezza 100 mm
9331N16PL	Pannello avanquadro altezza 150 mm
9332N16PL	Pannello avanquadro DIN altezza 200 mm, larghezza 400 mm
9333N16PL	Pannello avanquadro DIN altezza 300 mm, larghezza 400 mm
9336TNPL	Pannello e piastra avanquadro M 630, larghezza 400 mm

Parti di ricambio

90C700	Cornice avanquadro altezza 700 mm
90C1000	Cornice quadro altezza 1000 mm
90C1200	Cornice quadro altezza 1200 mm
90T700	Telaio avanquadro altezza 700 mm
90T1000	Telaio quadro altezza 1000 mm
90T1200	Telaio quadro altezza 1200 mm
90SA700	Angolari di fissaggio telaio Kit altezza 700 mm
90SA1200	Angolari di fissaggio telaio Kit altezza 1000 - 1200 mm

MAS

pannelli, piastre e accessori d'installazione



9531P/TN



93600N



93600C/35



92000M



9527PL



9531/24Q



70000MO



70860N



81835



68860N

Installazione su guida DIN35

Interruttori	LxA (mm)	Articoli			
		Guida DIN	Pannello 1/4 di giro	A vite	Plastica
BTDIN	400x100	93400DIN35			9330N16PL
	400x150				9331N16PL
	400x200				9332N16PL
	400x300				9333N16PL
	600x150				9529/24Q
600x200	93600N	9531/24Q	9531/24	9531/24PL	
600x300		9533/24Q	9533/24	9533/24PL	
M1 160-M2 250	600x300	93400PCMEN	9533/24Q	9533/24	9533/24PL
MW63÷160 ⁽¹⁾	600x200	93600N	9531/24Q	9531/24	9531/24PL
	600x300				

⁽¹⁾ su LDX800 e LDX-P con grado di protezione IP40/41, il montaggio è possibile solo utilizzando le porte bombate. Non ci sono limitazioni per MDX800.

Installazione Megatiker M160-160E

Interruttori	LxA (mm)	Articoli			
		Piastra	Pannello 1/4 di giro	A vite	Plastica
M1 160-M2 250	400x300	9331PME			
M160÷250E	600x400	9531P/TN	9531/TNQ	9531/TN	
M400÷630E	600x400	9531P/TN	9531/TNQ	9531/TN	
M630	600x400				9336TNPL
M630÷1600ES	600x400	9531P13	-	9531TS1	

Installazione Megatiker M160-630E con differenziale

I pannelli in lamiera dispongono di pretranciture laserate per adattarsi al montaggio di fino a tre interruttori sciolati (a seconda della taglia)

Interruttori	LxA (mm)	Articoli			N. max interruttori
		Piastra	Pannello 1/4 di giro	A vite	
M160÷250E + G160-250	600x400	9532P/TN	9532/TNQ	9532/TN	3
				9532/TN	2
M400÷630E + G400-630	600x400	9532P/TN	9532/TNQ	9532/TN	2

Installazione sezionatori Megaswitch

Interruttori	LxA (mm)	Articoli			N. max interruttori
		Piastra	Pannello 1/4 di giro	A vite	
MW250 ⁽²⁾	600x300	9561P/W	9561/1WQ	9561/1W	1
	600x300		9561/2WQ	9561/2W	1 o 2
MW630 ⁽²⁾	600x300	9561P/SW	9561/SWQ	9561/SW	1
MW1600 ⁽²⁾	600x400	9531P13	-	9561SSW1	1

⁽²⁾ su LDX800 e LDX-P con grado di protezione IP40/41, il montaggio è possibile solo utilizzando le porte bombate. Non ci sono limitazioni per MDX800

Articoli Profilati DIN35

93400DIN35	guida DIN 2 posizioni larghezza 400 mm
93600/35	profilato DIN 35 larghezza 600 mm
7039	adattatore di profondità per BTDIN - MEGATIKER



Supporti per morsettiere e canaline

70000MO	supporto morsettiere per profilati DIN32 e DIN35
92000M	supporto morsettiere e canaline
93000/6C	supporto canaline larghezza 600 mm



Profilati di fissaggio apparecchi

	Larghezza (mm)	Tipologia profilato
70860N	600	DIN35
72860N	600	DIN32

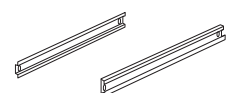

Falsi poli per pannelli con finestre DIN

E90FP	mostrina copriforo per pannelli in plastica (stecca da 24 moduli DIN)
-------	---

Traverse di fissaggio cavi

93600TRO	larghezza 600mm per fissaggio cavi orizzontale
----------	--

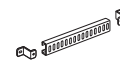

Accessori vari

81835	dado M6 per fissaggi interni su profilati a "U"
65010	piastrelle filettate per fissaggio apparecchi per profilati DIN32



Barre di terra e supporti

78860N/6N	barra di terra larghezza 600 mm
78860/PL	supporto isolato per barre di terra (per quadri LDX-P)

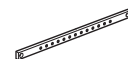

Pannelli ciechi per tutte le strutture MAS

1/4 di giro	Altezza (mm)	Larghezza (mm)
92000M	50	600
93000/6C	150	600
9530PL ⁽³⁾	200	600

⁽³⁾ plastica

Piastre asolate

	Altezza (mm)	Larghezza (mm)
68860N	200	600
68864N	400	600

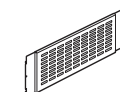

Piastre interne in lamiera

	Altezza (mm)	Larghezza (mm)
9540L	200	600
9545L	400	600
9546L	600	600

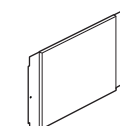



FP24/...

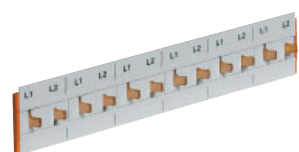

FP12/2P



FPP/4

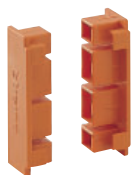

FPT/4Q

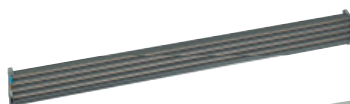

FEN24MOD



FENA4P



FENALM



FENAL1



FENAL2



FENAL3



FENAN



FEN2L1N



FEN2L2N

- Sistema di cablaggio e ripartizione trifase per interruttori modulari BTDIN fino a 125A sulla stessa fila.
- Connessione automatica degli interruttori mediante moduli già predisposti.
- Massima sicurezza nel collegamento e nello scollegamento degli interruttori anche sotto tensione.
- Flessibilità d'impiego e installazione interruttori in tutte le modularità (anche 1P+N in 1 modulo).
- Massima libertà di scelta delle fasi da collegare ad ogni singolo interruttore.

Articoli		Pettini di cablaggio in rame per centralini			
12 moduli	18 moduli	In (A) centrale	In (A) laterale	N° poli	Collegamento
FP12/1P	FP18/1P	80	63	1P	L
FP12/2P	FP18/2P			2P	L+N o L+L

Articoli		Pettini di cablaggio in rame per quadri e armadi			
24 moduli		In (A) centrale	In (A) laterale	N° poli	Collegamento
FP24/1P		100	80	1P	L
FP24/2P				2P	L+N o L+L
FP24/3P				3P	L1+L2+L3
FP24/4P				4P	L1+L2+L3+N
FP24/4PB				4P	bilanciato sulle fasi (L1/N+L2/N+ L3/N)

Articoli		Accessori di completamento
94000SNR		supporto per aggancio PETTINI su guida DIN per installazione in quadri MAS160
FPP/4		4 tappi isolanti per copertura attacchi lamellari
FPT/2Q		testata di chiusura laterale per pettini 1P-2P
FPT/4Q		testata di chiusura laterale per pettini 3P-4P
FP/DIN/C		squadretta da applicare al profilato DIN, per l'installazione di TIFAST PETTINI FP12/..., FP18/... nei centralini MULTIBOARD e IDROBOARD
FP/DIN		squadretta da applicare al profilato DIN, per l'installazione di TIFAST PETTINI FP24/..., FP36/... nei centralini MULTIBOARD da incasso e da parete) 24 moduli
FEN7039		profilato d'adattamento in profondità per BTDIN affiancato a MEGATIKER M125 - predisposto per TIFAST PETTINI e EASY TIFAST (lunghezza 360 mm - 20 moduli DIN)
FB400FE		morsetto per barra 250÷630A (4 pezzi)
TCM250B8		morsetto per barra 800A (4 pezzi)

Articoli		EASY TIFAST 125		
	N° moduli	In (A)	Lunghezza (mm)	
FEN24MOD	24	125	600	

Articoli		Guide DIN 35		
	N° moduli	Struttura	Lunghezza (mm)	
93600NC	24	MAS400	600	
93600N	24	MAS800	600	

Articoli		Accessori d'installazione
94000SNR2		supporto per aggancio sistema TIFAST EASY 125 su guida DIN per installazione in quadri MAS160
94000AGC		anelli per guida DIN per ordinamento dei cavi in orizzontale
FEN7039		adattatore di profondità per MEGATIKER affiancati a BTDIN
FEP		protezione per alimentatore 4P FENALM
FP36IP40		protezione IP40 per TIFAST EASY 125 (3 pezzi da 36 moduli)

Articoli		Moduli di connessione per interruttori (1 modulo per polo)			
	Fase	In (A)	N° poli	Colore	
FENAL1	L1	63	1P	Marrone	
FENAL2	L2	63	1P	Grigio	
FENAL3	L3	63	1P	Nero	
FENAN	N	63	1P	Blu	
FEN2L1N ⁽¹⁾	L1-N	63	1P+N	Marrone/blu	
FEN2L2N ⁽¹⁾	L2-N	63	1P+N	Grigio/blu	
FEN2L3N ⁽¹⁾	L3-N	63	1P+N	Nero/blu	
FENA4P	L1+L2+L3+N	63	4P	M-G-N-B	
FENALM	L1+L2+L3+N	125	4P	M-G-N-B	

⁽¹⁾ Connessione a vite

Sistemi di ripartizione

TIFAST EASY 250/400



- Sistema di cablaggio e ripartizione trifase con 4 barre in alluminio sulla stessa fila.
- Connessione degli interruttori mediante basi predisposte per collegamento in cavo o plug-in.
- Massima sicurezza nel collegamento e nello scollegamento degli interruttori anche sotto tensione.
- Flessibilità d'impiego e installazione interruttori in tutte le modularità (anche 1P+N in 1 modulo).
- Corrente massima da 250 e 400A.

Articoli	EASY TIFAST 250/400 non alimentato				
	N° moduli	In (A)	Struttura	In barre (A)	Larghezza (mm)
TF250M24	24	250	MAS400	250÷630	600
TG250M24	24	250	MAS800-MAS4000	250÷630	600
TG400M24	24	400	MAS800-MAS4000	800	600

Articoli	EASY TIFAST 250/400 alimentato				
	N° moduli	In (A)	Struttura	In barre (A)	Larghezza (mm)
TF250AM24	24	250	MAS400	250÷630	600
TG250AM24	24	250	MAS800-MAS4000	250÷630	600
TG400AM24	24	400	MAS800-MAS4000	800	600

Articoli	kit alimentazione anteriore per modulo laterale			
	In (A)	Struttura	Vano barre	Per barre (A)
TKAL250	250	MAS800	interno	250-400
TKAL250E	250	MAS800	esterno	250-400
TKAL250B8E	250	MAS800	esterno scaletta	800
TKAL400B8E	400	MAS800	esterno scaletta	800
TKAL400I350	400	MAS4000 (P350)	interno	630÷1600
TKAL400I600	400	MAS4000 (P600-850)	interno	630÷1600

Articoli	Accessori d'installazione	
TC1FP	base falso polo 1P in 1 modulo per TIFAST EASY250/400	
TC15FP	base falso polo 1P in 1,5 moduli per TIFAST EASY250/400	

Articoli	Basi di connessione per BT DIN (fino a 32A)			
IN CAVO	Fase	In (A)	N° poli	Colore
TC32L1NC	L1-N	32	1P+N	Marrone
TC32L2NC	L2-N	32	1P+N	Grigio
TC32L3NC	L3-N	32	1P+N	Nero
PLUG-IN				
TC32L1NP	L1-N	32	1P+N	Marrone
TC32L2NP	L2-N	32	1P+N	Grigio
TC32L3NP	L3-N	32	1P+N	Nero

Articoli	Basi di connessione per BT DIN (fino a 63A)			
	Fase	In (A)	N° poli	Colore
TC63L1C	L1	63	1P	Marrone
TC63L2C	L2	63	1P	Grigio
TC63L3C	L3	63	1P	Nero
TC63NC	N	63	1P	Blu
TC63P3C	L1+L2+L3	63	3P	-
TC63P4C	L1+L2+L3+N	63	4P	-

Articoli	Basi di connessione PLUG-IN per BT DIN			
	Fase	In (A)	N° poli	Colore
TC80L1P	L1	80	1P	Marrone
TC80L2P	L2	80	1P	Grigio
TC80L3P	L3	80	1P	Nero
TC80nP	N	80	1P	Blu
TC80P3P	L1+L2+L3	80	3P	-
TC80P4P	L1+L2+L3+N	80	4P	-

Articoli	Basi di connessione in cavo per BT DIN (1,5 modulo x polo)			
	Fase	In (A)	N° poli	Colore
TC125L1C	L1	125	1P	Marrone
TC125L2C	L2	125	1P	Grigio
TC125L3C	L3	125	1P	Nero
TC125NC	N	125	1P	Blu
TC125P3C	L1+L2+L3	125	3P	-
TC125P4C	L1+L2+L3+N	125	4P	-

Articoli	Basi di connessione per MEGATIKER M1 160 e M2 250 ⁽¹⁾			
	Fase	In (A)	N° poli	Interruttore
TC160P4	L1+L2+L3+N	160	4P e 4P+diff.	M1 160
TC250P4	L1+L2+L3+N	250	4P e 4P+diff.	M2 250

⁽¹⁾ Per l'installazione ordinare separatamente i morsetti M7X17, M7X19

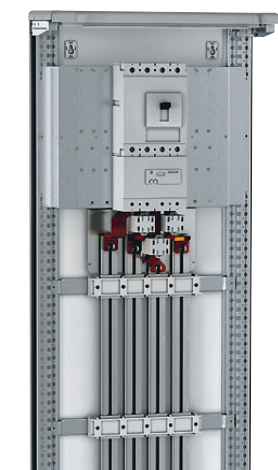

Articoli Barre in alluminio

Articoli	In (IP>30)	In (IP≤30)	S (mm ²)	L (mm)
TB250CA	250A	320A	97	1600
TB400CA	400A	500A	150	1600
TB630CA	630A	800A	272	1600
TB800CA	800A	1000A	440	1600

Chiusura IP20 per barre

TCP400	chiusura IP20 per barre In= 250÷630A (1 pezzo L=1000mm)
TCP800	chiusura IP20 per barre In= 800A (1 pezzo L=1000mm)

Portabarre lineare per barre verticali fondo quadro

	In barra (IP>30)	Tipo	Larghezza (mm)
TI400LF1	250÷630A	fondo/testata	600
TI400LI1		intermedio	600
TI800LF1	800A	fondo/testata	600
TI800LI1		intermedio	600

kit barre di alimentazione tra interruttore e barre verticali fondo quadro con barre 250-630 in alluminio⁽¹⁾

	Interruttore	S (mm ²)	Posizione
TKA160	M1 160 con e senza differenziale	20 x 5	verticale
TKA250	M2 250 con e senza differenziale	20 x 5	verticale
TKA630	M 630 con e senza differenziale	30 x 10	verticale
TKA250MW	MW 250	20 x 5	verticale
TKA630MW	MW630	30 x 5	verticale

kit barre di alimentazione tra interruttore e barre verticali fondo quadro con barre 800 in alluminio⁽¹⁾

	Interruttore	S (mm ²)	Posizione
TKA630B8	M 630	30 x 10	verticale
TKA1600B8	M 1600	50 x 10	verticale
TKA630MWB8	MW 630	30 x 5	verticale

⁽¹⁾ Comprende calotta di protezione

Articoli Calotte di protezione (di ricambio)

TCC160	M1 160 - M2 250
TCC630	M 630
TCC250IS	MW250
TCC630IS	MW630
TCC630B8	M 630
TCC1600B8	M 1600
TCC630MWB8	MW 630

kit barre di collegamento tra interruttore e vano barre interno a scaletta con barre 250÷630 in alluminio

	Interruttore	S (mm ²)	Posizione
TKC160	M1 160 con e senza differenziale	20 x 5	orizzontale
TKC250	M2 250 con e senza differenziale	20 x 5	orizzontale
TKC630	M 630 con e senza differenziale	30 x 5	orizzontale
TKAL250	TIFAST EASY 250	20 x 5	orizzontale

Kit barre di collegamento a monte

	Interruttore	S (mm ²)	Posizione
TKA1600	M 1600	50 X 10	orizzontale

Accessori comuni

FB400FE	morsetto per barra 250÷630A (4 pezzi)
TCM250B8	morsetto per barra 800A (4 pezzi)
F9/M8	prigioniero e dado M8 (16 pezzi) L= 13 mm per barra 250÷630A
F9/M8I	prigioniero e dado M8 (16 pezzi) L= 20 mm per barra 250÷630A
TCM8	Prigioniero e dado M8 (4 pezzi) L= 20 mm per barra 800A

Morsettiera di ripartizione orizzontale 125A

Corrente nominale ammissibile di picco I_{pk}= 20kA
sezione cavi di alimentazione (mm²): da 10 a 35
sezione cavi di uscita (mm²): da 0,5 a 6

	N° file	N° fasi per fila	Lunghezza (mm)	Larghezza (mm)
4 052 30 ⁽²⁾	4	N°1 (L1-L2-L3)	454	45
4 052 31 ⁽²⁾	8	N°2 N	254	45

⁽²⁾ Codici Legrand

Ripartitori

“su misura” fino a 400 A

MORSETTIERE UNIVERSALI INDIPENDENTI DA 80 A E 100 A								
• lcc 10 kA	Numero di partenze	Morsettiere nude	Morsettiere IP 2x (xxB)			Supporto multipolare	Supporto per profilato	Barretta piatta 12 x 2
			nero	blu	verde			
	4	0 048 20	0 048 50	0 048 40	0 048 30			
	8	0 048 22	0 048 52	0 048 42	0 048 32			
	12	0 048 24	0 048 54	0 048 44	0 048 34	0 048 10	0 048 11	0 048 19
	16	0 048 25	0 048 55	0 048 45	0 048 35			
	21	0 048 26	0 048 56	0 048 46	0 048 36			

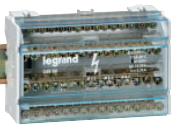
RIPARTITORI MODULARI DA 40 A 160 A										
• lcc da 14,5 a 27 kA	Intensità massima ammissibile (A)	Bipolari			Tetrapolari			Morsettiere IP2x		Partenze supplementari (mm ²)
		Articolo	Arrivi	Partenze	Articolo	Arrivi	Partenze	Terra	Neutro	
	40	4 004 01	2 x 10	11 x 4	4 004 04	2 x 10	11 x 4	0 048 32	0 048 42	
	100	4 004 00	2 x 16	5 x 6	4 004 05	2 x 16	5 x 6	0 048 34	0 048 44	7 x 6
		4 004 03	2 x 35	2 x 16 + 11 x 6	4 004 08	2 x 25	1 x 16	0 048 35	0 048 44	12 x 6
	125				4 004 09	2 x 25	2x16+10x16		0 048 45	16 x 6
	160				4 004 11	1 x 70	2x25+4x16+8x6		0 048 45	16 x 6
	250				0 048 77	1 x 120	1x35+2x25+2x16+6x10			

RIPARTITORI MODULARI DA 125 A 250 A				
• lcc da 27 a 60 kA	Intensità massima ammissibile (A)	Articolo	Numero e sezione dei conduttori per polo (mm ²)	
			Arrivi	Partenze
	125	0 048 71	4 x 35	12 x 6
	160	0 048 83	1 x 50 (max)	3 x 25 + 2 x 16 + 7 x 6
	250	0 048 73	1 x 120 (max)	6 x 25 + 4 x 10

RIPARTITORI DI POTENZA DA 125 A 400 A									
• lcc da 20 a 75 kA	Intensità massima ammissibile (A)	Extra-piatte				A livelli			
		Articolo	lcc (kA)	Numero e sezione dei conduttori per polo (mm ²)		Articolo	lcc (kA)	Numero e sezione dei conduttori per polo (mm ²)	
				Arrivi	Partenza			Arrivi	Partenza
	125					0 373 95	20	4 barre 12 x 4 mm ricevono ognuna 5 connettori 2 x 10	
	160					0 374 31	35	1 x 70	5 x 35
	250	0374 00	60	1x150	1 x 70 o 1 x 50				
					+ 1 x 35 o 2 x 35				
400					0 374 42	50 / 75a	2 x 185	15 fori M6 4 fori M8	

Armadi Marina

pressacavi plastici



84374R

Articoli	Pressacavo RAL 7001		Coppia di serraggio (Nm)		Categoria resistenza all'impatto	
	Filettatura	Capacità di bloccaggio (mm)		Dado		Corpo
		min	max			
3 815 40	M12	4	6	1	1,8	2
3 815 41	M16	4	8	1,2	3,2	2
3 815 42	M20	8	12	2	2,6/5	4
3 815 43	M25	13	18	2,6	9,2/5,3	4
3 815 44	M32	19	25	2,6	21,1/9,2	4
3 815 45	M40	22	32	2,6	12,5/9,2	5
3 815 46	M50	30	35	2,6	11,8/10,5	5
3 815 47	M63	34	44	2,6	17,1/16,4	5

Articoli	Pressacavo RAL 7001		Coppia di serraggio (Nm)		Categoria resistenza all'impatto	
	Filettatura	Capacità di bloccaggio (mm)		Dado		Corpo
		min	max			
3 815 48	PG7	3	8	1,8	1,2	4
3 815 49	PG9	5	8,5	4,2	2,5	4
3 815 50	PG11	6	10	5,5	4,5	4
3 815 51	PG13,5	8	12	6	5	4
3 815 52	PG16	10	14	6	5,5	5
3 815 53	PG21	12	18	9	7	5
3 815 54	PG29	18	25	14	10	5
3 815 55	PG36	22	32	15,3	12,5	6
3 815 56	PG42	30	38	15,3	12,5	6
3 815 57	PG48	34	44	15,3	12,5	6

ghiere



3 868 77

Articoli	Ghiere Nylon
	Ghiere in poliammide, a chiave esagonale, di limitate dimensioni di ingombro che ne permettono l'uso anche in spazi ristretti. Al fine di assicurare una buona tenuta si consiglia il montaggio con una guarnizione in fibre organiche.
	Filettatura Isometrica
RAL 7035	filetto
3 868 81	M12x1,5
3 868 82	M16x1,5
3 868 83	M20x1,5
3 868 84	M25x1,5
3 868 85	M32x1,5
3 868 86	M40x1,5
3 868 87	M50x1,5
3 868 88	M63x1,5
	Filettatura PG
RAL 7035	filetto
3 868 71	PG7
3 868 72	PG9
3 868 73	PG11
3 868 74	PG13,5
3 868 75	PG16
3 868 76	PG21
3 868 77	PG29
3 868 78	PG36
3 868 79	PG42
3 868 80	PG48

Armadi Marina

canalette di cablaggio

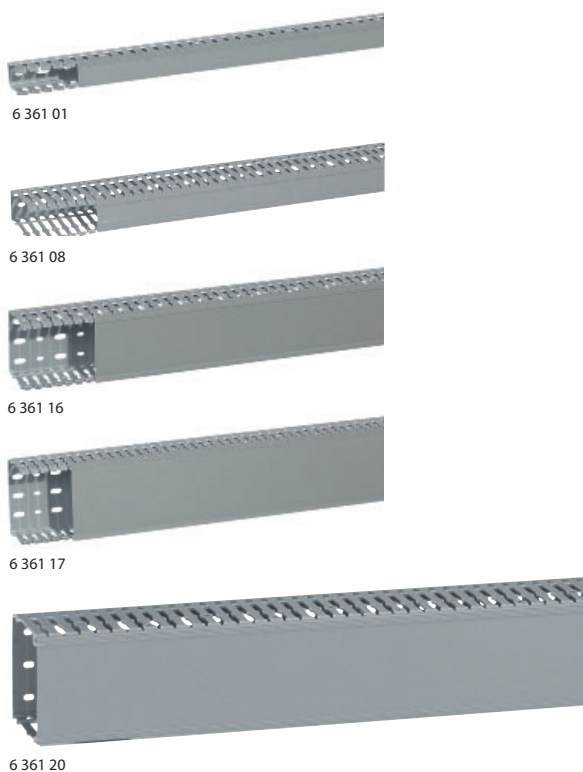

n Dimensioni

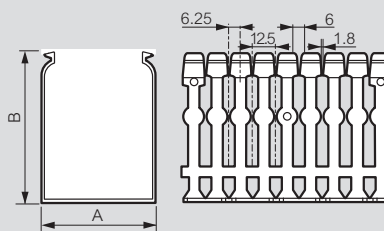

	A (mm)	B (mm)	Peso (kg)	Sezione utile (mm ²)
6 361 01	25	40	0.335	720
6 361 02	25	60	0.396	1159
6 361 03	25	80	0.456	1600
6 361 06	40	40	0.446	1245
6 361 07	40	60	0.482	2007
6 361 08	40	80	0.572	2717
6 361 09	40	100	0.736	3354
6 361 11	60	40	0.604	1932
6 361 12	60	60	0.617	3115
6 361 13	60	80	0.715	4216
6 361 14	60	100	0.921	5216
6 361 16	80	60	0.771	4200
6 361 17	80	80	0.855	5715
6 361 20	100	60	0.948	5307

Articoli **Canalette di cablaggio**

Conformi alla norma CEI EN 50085-2-3
 Materiale: PVC
 Colore: grigio RAL 7030
 Lunghezza: 2 metri
 Fornite complete di coperchio
 Lamelle larghe 6,5 mm con un passo di 6 mm
 Accettano fino a 6 mm² senza rompere le lamelle lato muro.
 Due linee pre-segnate consentono di rimuovere le lamelle a 2 m di lunghezza.
 Le sporgenze sul lato muro aiutano il cablaggio.
 La testa delle lamelle è arrotondata per impedire danni ai conduttori e alle mani durante il cablaggio.
 Conforme alla Normativa EN 50085 parti 2 e 3.
 Foratura laterale a intervalli di 12,5 mm
 Lunghezza: 2 m

Dimensioni fori su basi (larghezze da 25 a 60 mm)

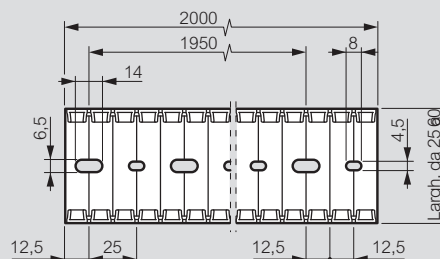

Dimensioni fori su basi (larghezze da 80 a 100 mm)

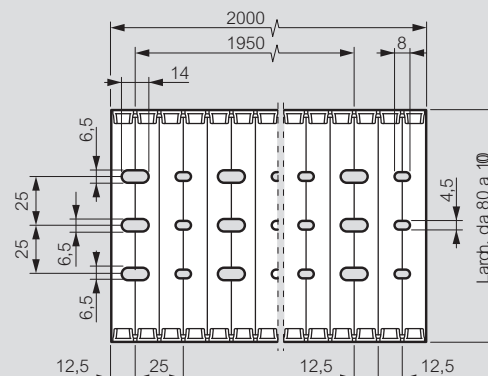

	larghezza (mm)	altezza (mm)
6 361 01	25	40
6 361 02	25	60
6 361 03	25	80
6 361 06	40	40
6 361 07	40	60
6 361 08	40	80
6 361 09	40	100
6 361 11	60	40
6 361 12	60	60
6 361 13	60	80
6 361 14	60	100
6 361 16	80	60
6 361 17	80	80
6 361 20	100	60

Sistemi di VENTILAZIONE e CONDIZIONAMENTO

INDICE SISTEMA DI VENTILAZIONE E CONDIZIONAMENTO

Catalogo ventilatori	91
Catalogo scambiatori e condizionatori	93
Dati tecnici	95



Sistemi di ventilazione e condizionamento

ventilatori



0 348 17



0 348 52



0348 54

Articolo	Ventilatori con griglia in metallo
0 348 17	<p>IP 32 - IK 10. Montaggio sia su quadri che armadi Possibilità di installare una seconda ventola per aumentare la ventilazione. 230 V - 50/60 Hz 30/160 m³/h: portata con e senza filtro</p> <p>RAL 7035</p>

Articolo	Ventilatori con griglia in plastica e filtro elettrostatico lavabile (EN 60779) G3						
0 348 50	<p>IP54 - IK08 (montaggio verticale) Equipaggiati con griglie proteggi dita Possibilità di montaggio con supporti art. 0 348 88/89/90 per aumentare il volume di cablaggio all'interno del quadro. Posa del ventilatore all'esterno dell'armadio. Fissaggio mediante viti a passo rapido su parete da 1 a 4 mm di spessore. Possibilità di installazione di una seconda uscita per migliorare l'aerazione all'interno dell'armadio. Griglie in ABS autoestinguente secondo UL94U0. Colore RAL 7035.</p> <p>Ventilatori con portata 40/160m³/h 40m³ installati con filtro a corredo (griglia) 45m³ installati con uscita supplementare art. 0 348 34 160m³ in aspirazione libera forniti con due griglie 150x150 mm</p> <p>Reversibili</p> <table border="1"> <thead> <tr> <th>Portata</th> <th>Dimensione (mm)</th> </tr> </thead> <tbody> <tr> <td>230 Va.c. - 50/60 Hz</td> <td>150 x 150</td> </tr> <tr> <td>115 Va.c. - 50/60Hz</td> <td>150 x 150</td> </tr> </tbody> </table>	Portata	Dimensione (mm)	230 Va.c. - 50/60 Hz	150 x 150	115 Va.c. - 50/60Hz	150 x 150
Portata	Dimensione (mm)						
230 Va.c. - 50/60 Hz	150 x 150						
115 Va.c. - 50/60Hz	150 x 150						
0 348 59	<p>Ventilatori con portata 100/160 m³/h 100m³ installati con filtro a corredo (griglia) 130m³ installati con uscita supplementare art. 0 348 35 160m³ in aspirazione libera forniti con due griglie 250x250 mm</p> <p>Reversibili</p> <table border="1"> <thead> <tr> <th>Portata</th> <th>Dimensione (mm)</th> </tr> </thead> <tbody> <tr> <td>230 Va.c. - 50/60 Hz</td> <td>250 x 250</td> </tr> <tr> <td>115 Va.c. - 50/60 Hz</td> <td>250 x 250</td> </tr> </tbody> </table>	Portata	Dimensione (mm)	230 Va.c. - 50/60 Hz	250 x 250	115 Va.c. - 50/60 Hz	250 x 250
Portata	Dimensione (mm)						
230 Va.c. - 50/60 Hz	250 x 250						
115 Va.c. - 50/60 Hz	250 x 250						

Articolo	Ventilatori con griglia in plastica						
0 348 52	<p>Ventilatori con portata 170/240m³/h 170m³ installati con filtro a corredo (griglia) 200m³ installati con uscita supplementare art. 0 348 35 240m³ in aspirazione libera forniti con due griglie 250x250mm</p> <p>Reversibili</p> <table border="1"> <thead> <tr> <th>Portata</th> <th>Dimensione (mm)</th> </tr> </thead> <tbody> <tr> <td>230 Va.c. - 50/60 Hz</td> <td>250 x 250</td> </tr> <tr> <td>115 Va.c. - 50/60 Hz</td> <td>250 x 250</td> </tr> </tbody> </table>	Portata	Dimensione (mm)	230 Va.c. - 50/60 Hz	250 x 250	115 Va.c. - 50/60 Hz	250 x 250
Portata	Dimensione (mm)						
230 Va.c. - 50/60 Hz	250 x 250						
115 Va.c. - 50/60 Hz	250 x 250						
0 348 61	<p>Ventilatori con portata 360/800m³/h 360m³ installati con filtro a corredo (griglia) 390m³ installati con uscita supplementare art. 0 348 36 800m³ in aspirazione libera forniti con due griglie 325x325 mm</p> <p>Non reversibile</p> <table border="1"> <thead> <tr> <th>Portata</th> <th>Dimensione (mm)</th> </tr> </thead> <tbody> <tr> <td>230 Va.c. - 50/60 Hz</td> <td>325 x 325</td> </tr> <tr> <td>115 Va.c. - 50/60 Hz</td> <td>325 x 325</td> </tr> </tbody> </table>	Portata	Dimensione (mm)	230 Va.c. - 50/60 Hz	325 x 325	115 Va.c. - 50/60 Hz	325 x 325
Portata	Dimensione (mm)						
230 Va.c. - 50/60 Hz	325 x 325						
115 Va.c. - 50/60 Hz	325 x 325						
0 348 54	<p>Ventilatori con portata 520/1000m³/h 500m³ installati con filtro 530m³ installati con uscita supplementare art. 0 348 36 1000m³ in aspirazione libera forniti con due griglie 325x325 mm</p> <p>Non reversibile (EN 60779) G3</p> <table border="1"> <thead> <tr> <th>Portata</th> <th>Dimensione (mm)</th> </tr> </thead> <tbody> <tr> <td>230 Va.c. - 50/60 Hz</td> <td>325 x 325</td> </tr> <tr> <td>115 Va.c. - 50/60 Hz</td> <td>325 x 325</td> </tr> </tbody> </table>	Portata	Dimensione (mm)	230 Va.c. - 50/60 Hz	325 x 325	115 Va.c. - 50/60 Hz	325 x 325
Portata	Dimensione (mm)						
230 Va.c. - 50/60 Hz	325 x 325						
115 Va.c. - 50/60 Hz	325 x 325						
0 348 63	<p>Ventilatori con portata 520/1000m³/h 500m³ installati con filtro 530m³ installati con uscita supplementare art. 0 348 36 1000m³ in aspirazione libera forniti con due griglie 325x325 mm</p> <p>Non reversibile (EN 60779) G3</p> <table border="1"> <thead> <tr> <th>Portata</th> <th>Dimensione (mm)</th> </tr> </thead> <tbody> <tr> <td>230 Va.c. - 50/60 Hz</td> <td>325 x 325</td> </tr> <tr> <td>115 Va.c. - 50/60 Hz</td> <td>325 x 325</td> </tr> </tbody> </table>	Portata	Dimensione (mm)	230 Va.c. - 50/60 Hz	325 x 325	115 Va.c. - 50/60 Hz	325 x 325
Portata	Dimensione (mm)						
230 Va.c. - 50/60 Hz	325 x 325						
115 Va.c. - 50/60 Hz	325 x 325						

Sistemi di ventilazione e condizionamento

ventilatori



Articolo Cuffia protezione inox

Permette la protezione dei ventilatori a filtro contro le proiezioni di acqua. Garantito grado di protezione IP55 x ventilatore

0 348 78	0348 50 e 0348 34
0 348 79	0348 51, 0348 52, 0348 35
0 348 80	0348 53, 0348 54, 0348 36

Supporti rialzi griglie

Conservano il grado di protezione IP54. Colore RAL7035 Permettono di aumentare il volume di cablaggio interno dell'armadio grazie al montaggio semi-incestrato del ventilatore.

Dimensioni (mm)

0 348 88	150 x 150
0 348 89	250 x 250
0 348 90	325 x 325

Torrini

In plastica colore RAL7035. Assicurano un'elevata portata di estrazione. Montaggio mediante viti sul tetto dell'armadio. Dimensioni 400 x 350 x 100mm. Forniti senza griglia d'ingresso dell'aria. IP23 - IK08. Con motore.

Articolo	a bocca libera	portata in m³/h			
		1 griglia 0 348 35	2 griglie 0 348 35	1 griglia 0 348 36	2 griglie 0 348 36
0 348 07 ⁽¹⁾	600	350	400	400	450
0 348 91 ⁽²⁾	600	350	400	400	450
0 348 08 ⁽¹⁾	1000	400	500	500	600
0 348 92 ⁽²⁾	1000	400	500	500	600
0 348 09	senza motore per areazione naturale				

(1) alimentazione 230 Va.c.
(2) alimentazione 115 Va.c.

Articolo Ventilazione naturale

Griglie di aerazione in plastica Colore RAL7035. In ABS autoestinguente secondo UL94U0.

0 348 34	con filtro (EN 60779), G3 - IP54, 150x150mm
0 348 35	con filtro (EN 60779), G3 - IP54, 250x250mm
0 348 36	con filtro (EN 60779), G3 - IP54, 325x325mm

Rialzo tetto

0 473 73	IP12 B - fornito con accessori di fissaggio - altezza 13mm
----------	--

Coppia di griglie di aerazione

Composta da 2 griglie metalliche e 2 filtri anti insetti in metallo resistente ai solventi

Dimensione (mm)

0 348 04	138 x 138 (Colore RAL 7035)
0 348 05	248 x 248 (Colore RAL 7035)

Aeratori

Poliammide grigio IP44

Diametro del foro (mm)

0 365 78	15
0 365 79	30,5

Ricambi

Articolo	Ventilatori	Ricambio del
0 348 73	230Vac - 144m³/h - 119x119	0 348 50/51
0 348 74	230Vac - 330m³/h - 172x150	0 348 52
0 348 83	115Vac - 144m³/h - 119x119	0 348 59/60
0 348 84	115Vac - 330m³/h - 172x150	0 348 61

Filtri

0 348 67	150 x 150 mm
0 348 68	250 x 250 mm
0 348 69	325 x 325 mm

Sistemi di ventilazione e condizionamento

scambiatori e condizionatori



0 353 46



0 353 50



0 353 58

Articolo Scambiatori aria/aria

Da installare verticalmente su un pannello o una porta dell'armadio. Isolamento totale dei circuiti interni ed esterni
Batteria di scambio lavabile temperatura ambiente di funzionamento: - 5°C + 40°C. Colore RAL 7035.

Articolo	Capacità di dissipazione	Tensione
0 353 73	50W / °C	230V a.c.
0 353 74	80W / °C	230V a.c.

Articolo Condizionatori

Regolazione possibile da 20°C a 46°C
Circuito frigorifero a tenuta stagna e isolamento totale dei circuiti d'aria interni ed esterni
Temperatura ambiente di funzionamento: 20°C + 50°C.
Dotati di termostato elettronico. Colore RAL 7035.

Montaggio verticale

Installabili su un pannello o su una porta dell'armadio

Potenza frigorifera secondo EN 814

Articolo	tensione/ fasi	L35L35	L35L50
0 353 46	230V /1	380W	240W
0 353 47	230V /1	640W	470W
0 353 48	230V /1	820W	680W
0 353 49	230V /1	1250W	910W
0 353 50	230V /1	1600W	1230W
0 353 51	230V /1	2000W	1510W
0 353 52	230V /1	2900W	2250W
0 353 53	230V /1	3850W	2870W
0 353 54	400V /2	1600W	1230W
0 353 55	400V /3	2000W	1510W
0 353 56	400V /3	3850W	2870W

Montaggio orizzontale sul tetto

Installabili sul tetto dell'armadio

Potenza frigorifera secondo EN 814

Articolo	tensione/ fasi	L35L35	L35L50
0 353 57	230V /1	820W	680W
0 353 58	230V /1	1150W	900W
0 353 59	230V /1	1550W	1200W
0 353 60	230V /1	2050W	1560W
0 353 61	230V /1	2900W	2250W
0 353 62	230V /1	3850W	2870W
0 353 63	400V /2	1550W	1200W
0 353 64	400V /3	2050W	1560W
0 353 65	400V /3	3850W	2870W

Sistemi di ventilazione e condizionamento

riscaldatori ed accessori



0 353 08



0 348 06



0 348 47



0 353 11



0 353 12

Articolo Riscaldatori

Resistenze di riscaldamento 110/240Vac/dc
 Grado di protezione IP20
 Permettono di evitare la condensa all'interno dell'armadio.
 Equipaggiate con PTC autoregolato ed autolimitato in temperatura di superficie: temperatura massima = 70°C.
 Collegamento mediante morsetti.
 Fissaggio su guida DIN simmetrica.
 Dissipatore in alluminio anodizzato colore nero.

	potenza	corrente assorbita
0 353 06	20W	0,8A
0 353 07	50W	1,4A
0 353 08	100W	3,0A
0 353 09	150W	3,9A
0 353 10 ⁽¹⁾	150W	-
0 348 06 ⁽¹⁾	350W	7,5A

⁽¹⁾ con aria forzata. Portata 35m³/h – classe II. Limitatore di temperatura integrato. Termostato da 0° a 60°C. Spia di funzionamento. In policarbonato UL 94 V0

Termostato

0 348 47 da 12 a 250 Va.c. Precisione 0,5. Intervallo di commutazione e regolazione: 2°C Portata contatto: in apertura 10A, in chiusura 5A Regolabile da 5 a 60°C fissaggio su guida DIN simmetrica

Articolo Riscaldatori

Igrostato
 0 353 11 230 Va.c. 50/60Hz
 Permette di regolare l'umidità relativa all'interno degli armadi (per evitare la formazione di condensa) mediante l'attivazione di una resistenza scaldante o di un ventilatore. Portata contatto: 5A-250 Va.c., 6A-24V, 3A-12V. Regolabile dal 35% al 100% di umidità relativa. Fissaggio su guida DIN simmetrica.

Igrotermostato
 0 353 12 230 Va.c. 50/60Hz
 Permette di regolare indipendentemente la temperatura e l'umidità relativa all'interno degli armadi (per evitare la formazione di condensa) mediante l'attivazione di una resistenza scaldante o di un ventilatore. Portata contatto del relè di uscita: 8A- 250 Va.c., 5A-35V. Regolabile da 0°C a 60°C e dal 50% al 90% di umidità relativa. Fissaggio su guida DIN35 simmetrica.

Contatto di porta

0 476 28 6A – 250 Va.c.
 1 contatto NC ed un contatto NA
 Permette, ad esempio, in caso di apertura della porta di un armadio l'arresto della climatizzazione e l'alimentazione di una illuminazione.

Sistemi di ventilazione e condizionamento

Principio di funzionamento

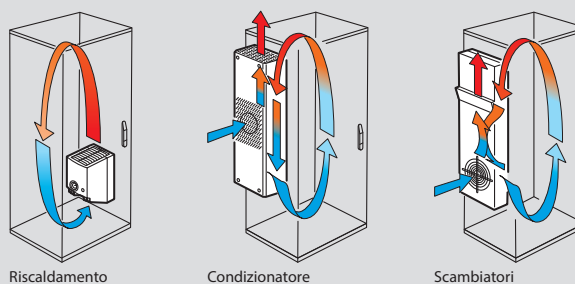
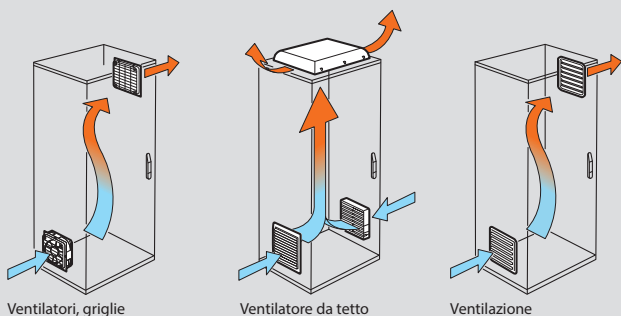

Ventilatori, griglie, rialzi

Dimensioni e quote di foratura

Art. 0 348 50/51/52/53/54/34/35/36/59/60/61/62/63

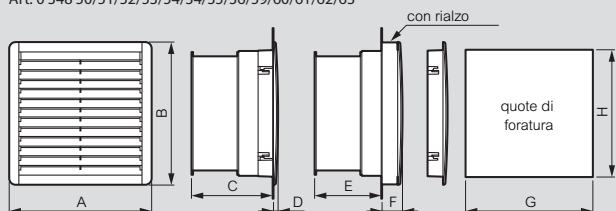

Art.	A	B	C	D	E	F	G	H
0 348 50/59	150	150	70	7	43	34	125	125
0 348 51/60	250	250	105	8	78	35	223	223
0 348 52/61	250	250	123	8	96	35	223	223
0 348 53/62	325	325	152	10	125	37	291	291
0 348 54/63	325	325	115	10	88	37	291	291
0 348 34	150	150	-	7	-	34	125	125
0 348 35	250	250	-	8	-	35	223	223
0 348 36	325	325	-	10	-	37	291	291

Caratteristiche tecniche

Art.	0 348 50	0 348 51	0 348 52	0 348 53	0 348 54
Tensione (V) / fase	230/1	230/1	220-240/1	220-240/1	230/1
Frequenza (Hz)	50/60	50/60	50/60	50/60	50/60
Depressione solo (m ³ /h) ventilatore	160	160	240	800	1000
Depressione con griglia di uscita (m ³ /h)	40	100	170	360	520
Pressione statica massima (mm d'acqua)	66	51	111	160	186
Potenza assorbita (W)	20	20	29	67	114
Corrente assorbita (A)	0,125	0,125	0,426	0,3	0,5
Temperatura di utilizzo	- 10° C / + 50° C				
IP/IK	54/08	54/08	54/08	54/08	54/08
Livello sonoro (dB)	43	43	50	61	71
Peso (kg)	0,8	1,4	1,7	3,6	3,7

Riscaldamento

Dimensioni

Art. 0 353 06/07/08

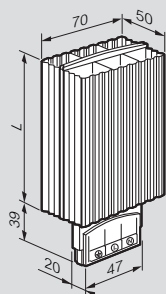

Art.	Potenza	L (mm)
0 353 06	20 W	80
0 353 07	50 W	140
0 353 08	100 W	220

Torri

Caratteristiche tecniche

Art.	Frequenza (Hz)	Potenza assorbita (W)	Corrente assorbita (A)	Portata aria ventilatore (m ³ /h)
0 348 07	50/60	70/90	0,32/0,40	600/625
0 348 91	50/60	70/90	0,64/0,80	600/625
0 348 08	50/60	120/170	0,5/0,75	1000/1040
0 348 92	50/60	120/170	1/1,5	1000/1040

Kit di protezione (mm)

Art.	A	B	C
0 348 78	185,5	45	192
0 348 79	285,5	45	289
0 348 80	361,5	45	358,5

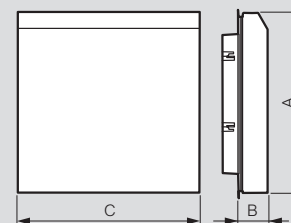

Ventilazione naturale

Dimensioni e quote di foratura

Art. 0 348 34/35/36

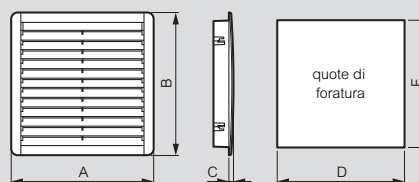

Art.	A	B	C	D	E
0 348 34	150	150	7	125	125
0 348 35	250	250	8	223	223
0 348 36	325	325	10	291	291

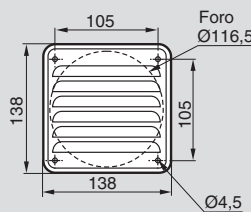

Art. 0348 04

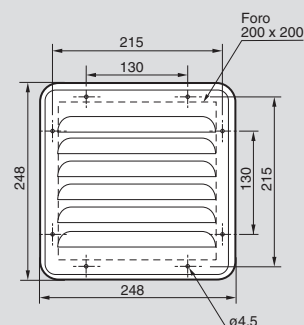

Art. 0 348 05

Aeratori

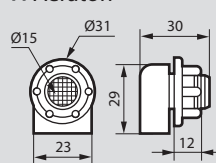

Art. 0 365 78

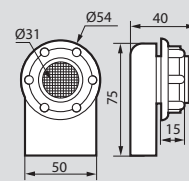

Art. 0 365 79

Art. 0 348 06

Art. 0 348 47 e 0 353 11/12

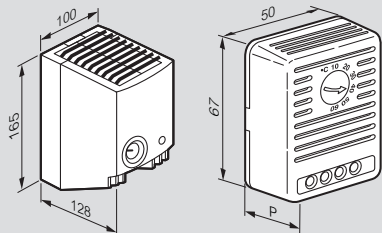

Art.	P (mm)
0 348 47	34
0 353 11	38
0 353 12	43

Caratteristiche tecniche

Art.	Tensione	Campo di regolaz.	Relè di uscita	Peso	Scatola	Colore
0 353 11	230 V/± 50/60 Hz	da 35 a 100 % rF	5 A - 250 V/± 30 W à 24 V/=	100 gr.	ABS secondo UL94VO	RAL 7021
0 353 12	230 V/± 50/60 Hz	da 0 a 60 °C da 50 a 90 % rF	5 A - 250 V/±	100 gr.	ABS UL94VO	RAL 7021

Montaggio in verticale e sulla base dell'armadio

Circolazione aria:

- rispettare un volume > 50 mm attorno all'apparecchio
- non coprire

Condizionatori

Dimensioni e quote di forature

Verticali

Art. 0 353 46

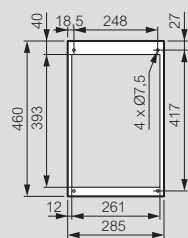

Art. 0 353 47

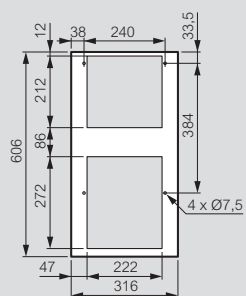

Art. 0 353 48

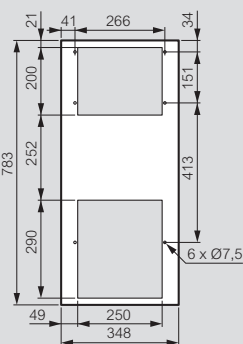

Art. 0 353 49/50/51/54/55

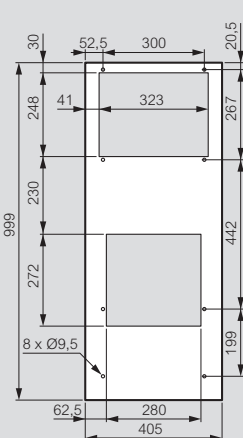

Art. 0 353 52/53/56

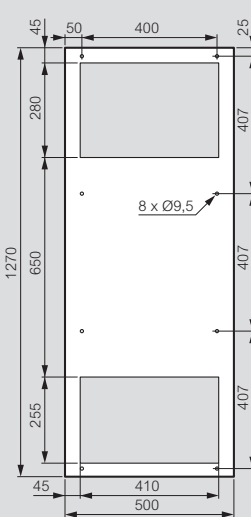

Orizzontali

Art. 0 353 57

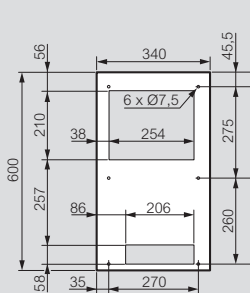

Art. 0 353 58/59/60/63/64

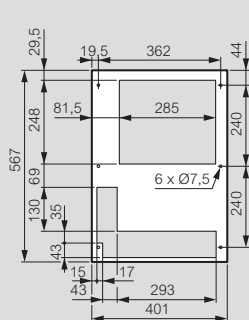

Art. 0 353 61/62/65

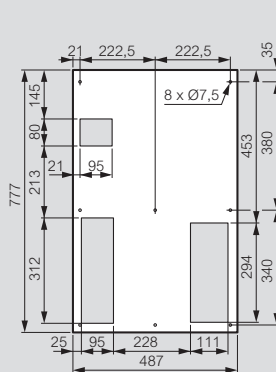

Dima di foratura condizionatori da tetto

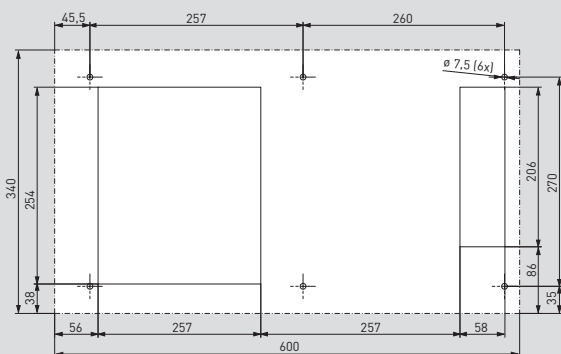

Sistemi di ventilazione e condizionamento

Caratteristiche tecniche dei condizionatori

Condizionatori verticali											
Articoli	0 353 46	0 353 47	0 353 48	0 353 49	0 353 50	0 353 51	0 353 52	0 353 53	0 353 54	0 353 55	0 353 56
Potenza refrigerante (W)											
L35L35/EN 814	380	640	820	1 250	1 600	2 000	2 900	3 850	1 600	2 000	3 850
L35L50/EN 814	240	470	680	910	1 230	1 510	2 250	2 870	1 230	1 510	2 870
Tensione (V/fase)	230/1	230/1	230/1	230/1	230/1	230/1	230 V/1	230/1	400/2	400/3	400/3
Frequenza (Hz)	50-60	50/60	50/60	50/60	50/60	50/60	50/60	50/60	50/60	50/60	50/60
Potenza assorbita (W)	330	470	490	760	940	1 290	1 560	1 990	960	1 150	2 050
Corrente assorbita durante il funzionamento (A)	1,6	2,1	2,6	3,8	5,3	6,5	8,2	9,5	2,9	2,5	3,6
Corrente assorbita allo spunto (A)	6	8,1	10,8	11	18	24	37,4	35,2	11	10	18
Depressione nel circuito d'aria interno (m ³ /h)	280	330	330	570	570	860	860	1 450	570	860	1 450
Depressione nel circuito d'aria esterno (m ³ /h)	280	570	570	860	1 050	1 050	1 450	1 450	1 050	1 050	1 450
Carico di refrigerante R134a (Kg)	0,11	0,2	0,14	0,38	0,45	0,42	0,68	1,05	0,45	0,59	1,05
IP circuito interno	54	54	54	54	54	54	54	54	54	54	54
IP circuito esterno ¹⁾	24	24	24	24	24	24	34	24	24	24	24
Livello sonoro (dB)	60	65	65	65	65	65	70	70	65	65	70
Dim.: H x L x P	460 x 285 x 176	606 x 316 x 209	783 x 348 x 213	999 x 405 x 237	999 x 405 x 237	999 x 406 x 237	1 270 x 500 x 335	1 270 x 500 x 335	999 x 406 x 237	999 x 406 x 237	1 270 x 500 x 325
Masse (kg)	17	21	27	38	40	52	80	82	42	54	85

Condizionatori da tetto									
Articoli	0 353 57	0 353 58	0 353 59	0 353 60	0 353 61	0 353 62	0 353 63	0 353 64	0 353 65
Potenza refrigerante (W)									
L35L35/EN 814	820	1 150	1 550	2 050	2 900	3 850	1 550	2 050	3 850
L35L50/EN 814	680	900	1 200	1 560	2 250	2 870	1 200	1 560	2 870
Tensione (V/fase)	230 V/1	230/1	230/1	230/1	230 V/1	230/1	400/2	400/3	400/3
Frequenza (Hz)	50-60	50/60	50/60	50/60	50-60	50/60	50/60	50/60	50/60
Potenza assorbita (W)	490	660	930	1 300	1 950	1 950	940	1 190	1 890
Corrente assorbita durante il funzionamento (A)	2,5	3,2	4,5	6	9	9	2,8	1,9	3,4
Corrente assorbita allo spunto (A)	9	11	18	24	38,2	38,2	9,6	10	17
Depressione nel circuito d'aria interno (m ³ /h)	570	570	860	1 050	1 450	1 450	860	1 050	1 450
Depressione nel circuito d'aria esterno (m ³ /h)	890	1 010	1 820	1 820	3 410	3 410	1 820	1 820	3 410
Carico di refrigerante R134a (Kg)	0,35	0,63	0,8	1,05	1,8	1,8	0,8	0,55	1,6
IP circuito interno	54	54	54	54	54	54	54	54	54
IP circuito esterno ¹⁾	34	24	24	24	34	24	24	24	24
Livello sonoro (dB)	62	65	65	65	75	75	65	65	75
Dim.: H x L x P (mm)	310 x 600 x 340	415 x 567 x 401	415 x 567 x 401	415 x 567 x 401	487 x 777 x 492	487 x 777 x 492	415 x 567 x 401	415 x 567 x 401	487 x 777 x 492
Masse (kg)	23	40	44	50	80	83	46	52	86

(1) è possibile ottenere il grado IP34
Prendere contatto con il Funzionario Tecnico Commerciale

Caratteristiche tecniche degli scambiatori

Articoli	Scambiatori aria/aria	
	0 353 73	0 353 74
Potenza specifica (W/°C)	50	80
Tensione (V)	230	230
Frequenza (Hz)	50/60	50/60
Potenza assorbita (W)	140	240
Corrente assorbita (A)	0,64	1,06
Depressione circuito interno (m ³ /h)	600	1 050
Depressione circuito esterno (m ³ /h)	600	1 050
IP circuito interno	54	54
IP circuito esterno	24	24
Livello sonoro (dB)	67	75
Dim. H x L x P	771 x 316 x 93	1 260 x 317 x 108
Masse (kg)	10	17

Scambiatori

Dimensioni

Art. 0 353 72/73

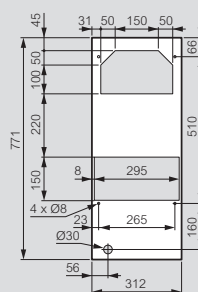

Art. 0 353 74

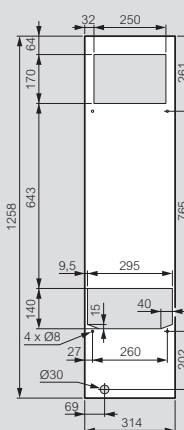



Leggii IP55 CROSSING



INDICE LEGGII IP55 CROSSING

Tabella riepilogativa	99
Catalogo	100
Dati dimensionali	102

Leggii IP55 CROSSING

tavola riepilogativa

		LEGGIO COMPATTO	LEGGIO COMPONENTIBILE						LEGGIO COMPONENTIBILE			
		Leggio compatto	Base	Leggio intermedio	Alzata	Piastra formata per alzata	Coperchio	Leggio standard	Zoccolo H = 100 Kit f/r Kit lat.	Piastra interna per base	Piastra interna per compatto	
L (mm)	P (mm)											
600	400	6 316 50	6 316 55	6 316 65	6 316 75	6 317 10	6 316 90	6 316 85	0 476 56	0 486 92	6 317 05	6 317 00
800	400	6 316 51	6 316 56	6 316 66	6 316 76	6 317 11	6 316 91	6 316 86	0 476 57	0 486 92	6 317 06	6 317 01
1000	400	6 316 52 ⁽¹⁾	6 316 57 ⁽¹⁾	6 316 67	6 316 77	6 317 12	6 316 92	6 316 87	0 476 58	0 486 92	6 317 07	6 317 02
1200	400	6 316 53 ⁽¹⁾	6 316 58 ⁽¹⁾	6 316 68	6 316 78	6 317 13	6 316 93	6 316 88	0 476 59	0 486 92	6 317 08	6 317 03
1600	400	6 316 54 ⁽¹⁾	6 316 59 ⁽¹⁾	6 316 69	6 316 79	6 317 14	6 316 94	6 316 89	0 476 60	0 486 92	6 317 09	6 317 04
600	500	–	6 316 60	6 316 70	6 316 80	6 317 10	6 316 95	–	0 476 56	0 486 93	6 317 05	–
800	500	–	6 316 61	6 316 71	6 316 81	6 317 11	6 316 96	–	0 476 57	0 486 93	6 317 06	–
1000	500	–	6 316 62 ⁽¹⁾	6 316 72	6 316 82	6 317 12	6 316 97	–	0 476 58	0 486 93	6 317 07	–
1200	500	–	6 316 63 ⁽¹⁾	6 316 73	6 316 83	6 317 13	6 316 98	–	0 476 59	0 486 93	6 317 08	–
1600	500	–	6 316 64 ⁽¹⁾	6 316 74	6 316 84	6 317 14	6 316 99	–	0 476 60	0 486 93	6 317 09	–

⁽¹⁾ codici senza marchio UL

Leggii IP55 CROSSING

leggio standard e doppia alzata - IP55



6 316 65



6 316 90



6 316 85



6 316 75



6 316 55

Costruzione leggio in lamiera Sp. 15/10; porte superiori Sp. 20/10.
Verniciatura con polvere epossipoliestere RAL 7035 bucciato.
Guarnizioni poliuretatiche applicate in colata continua.
Blocco porta aperta.
Piastra interna spessore 25/10 in lamiera zincata a caldo.
Zoccolo H = 100 mm (da ordinarsi a parte).
Grado di protezione IP55 secondo EN 60529.
Imballo singolo pallettizzato.

Articolo **Leggio standard**

Articolo	Caratteristiche
Profondità 400	• Porta incernierata con blocco porta.
	Dimensioni L
6 316 85	600
6 316 86	800
6 316 87	1000
6 316 88	1200
6 316 89	1600

Alzata

Caratteristiche

- Pannello posteriore avvitato.
- Porta frontale incernierata in basso con blocco porta.
- Possibilità di piastra interna zincata.

Profondità 400	Profondità 500	Dimensioni L	Articolo piastra interna per alzata (eventuale)
6 316 75	6 316 80	600	6 317 10
6 316 76	6 316 81	800	6 317 11
6 316 77	6 316 82	1000	6 317 12
6 316 78	6 316 83	1200	6 317 13
6 316 79	6 316 84	1600	6 317 14

Articolo **Leggio intermedio**

Articolo	Caratteristiche
	• Porta incernierata con blocco porta.
	Dimensioni L
Profondità 400	Profondità 500
6 316 65	6 316 70
6 316 66	6 316 71
6 316 67	6 316 72
6 316 68	6 316 73
6 316 69	6 316 74

Coperchio

Serve per chiudere la base o il leggio intermedio quando non viene utilizzata l'alzata.

Articolo	Dimensioni L
Profondità 400	Profondità 500
6 316 90	6 316 95
6 316 91	6 316 96
6 316 92	6 316 97
6 316 93	6 316 98
6 316 94	6 316 99

Base

Caratteristiche

- Profondità 400 con retro avvitato.
- Profondità 500 con porta anche posteriormente.
- La base viene fornita senza zoccolo.
- Piastra interna in lamiera zincata a caldo sp. 25/10 compresa nella fornitura.

Articolo	Dimensioni L	Zoccolo H = 100 profondità 400	Piastra interna supplementare
Profondità 400			
6 316 55	600	0 476 56 + 0 486 92	6 317 05
6 316 56	800	0 476 57 + 0 486 92	6 317 06
6 316 57	1000 ⁽¹⁾	0 476 58 + 0 486 92	6 317 07
6 316 58	1200 ⁽¹⁾	0 476 59 + 0 486 92	6 317 08
6 316 59	1600 ⁽¹⁾	0 476 60 + 0 486 92	6 317 09
Profondità 500		Zoccolo H = 100 profondità 500	Piastra interna supplementare
6 316 60	600	0 476 56 + 0 486 93	6 317 05
6 316 61	800	0 476 57 + 0 486 93	6 317 06
6 316 62	1000 ⁽¹⁾	0 476 58 + 0 486 93	6 317 07
6 316 63	1200 ⁽¹⁾	0 476 59 + 0 486 93	6 317 08
6 316 64	1600 ⁽¹⁾	0 476 60 + 0 486 93	6 317 09

⁽¹⁾ porta costituita da due ante in battuta

Leggii IP55 CROSSING

leggio compatto - IP55



6 316 50



6 317 25

Sistemi di chiusura

per Leggii Crossing



0 365 42



0 368 42

Articolo Sistemi di chiusura

- Impronte**
 Per serrature di leggii Crossing
 6 316 23 impronta Quadro Femmina 6
 6 316 24 impronta Quadro Maschio 8
 6 316 25 impronta Triangolo Maschio 6,5
 6 316 26 impronta Triangolo Maschio 8
 6 316 27 impronta Doppia Aletta
 6 316 29 kit serratura leggii
 6 316 15 kit serratura con chiave di sicurezza cifr. 1333
 6 316 16 kit serratura con pomolo e chiave di sicurezza cifr. 1333

- Chiavi**
 0 365 35 quadrato femmina da 6mm
 0 365 38 quadrato maschio da 8mm
 0 365 39 triangolo maschio da 6,5mm
 0 365 40 triangolo maschio da 8mm
 0 347 80 tipo FIAT
 0 365 42 doppia aletta
 0 368 42 attrezzo multiimpronta con quadrato maschio da 8mm, quadrato maschio da 6mm, triangolo maschio da 6mm e impronta a doppia barretta

Articolo Leggio compatto - IP55

Caratteristiche

- Costruzione leggio in lamiera Sp. 15/10, portella superiore Sp. 20/10.
- Verniciatura con polveri epossipoliestere RAL 7035 bucciato.
- Guarnizioni poliuretatiche applicate in colata continua.
- Blocco porta aperta.
- Piastra interna in lamiera zincata a caldo Sp. 20/10.
- Zoccolo H = 100 mm (da ordinarsi a parte).
- Grado di protezione IP55 secondo EN 60529.
- Imballo singolo pallettizzato.

Profondità 400	Dimensioni L x P	Zoccolo H = 100	Piastra interna H x L	Piastra interna (ricambio)
6 316 50	600 x 400	0 476 56 + 0 486 92	875 x 530	6 317 00
6 316 51	800 x 400	0 476 57 + 0 486 92	875 x 730	6 317 01
6 316 52	1000 x 400	0 476 58 + 0 486 92	875 x 930	6 317 02
6 316 53	1200 x 400	0 476 59 + 0 486 92	875 x 1130	6 317 03
6 316 54	1600 x 400	0 476 60 + 0 486 92	875 x 1530	6 317 04

Molle a gas

Caratteristiche

- A richiesta è possibile montare su tutti i leggii (compatti e componibili) molle a gas in sostituzione al blocco porta aperta.
- Confezione 2 pezzi con accessori di fissaggio.

Profondità 400	Portata kg
6 317 25	10
6 317 26	20
6 317 27	30

Alzatina per leggio compatto ⁽¹⁾

Dimensioni L

6 317 15	600
6 317 16	800
6 317 17	1000
6 317 18	1200

(1) Articoli gestiti su richiesta.

Note Tecniche

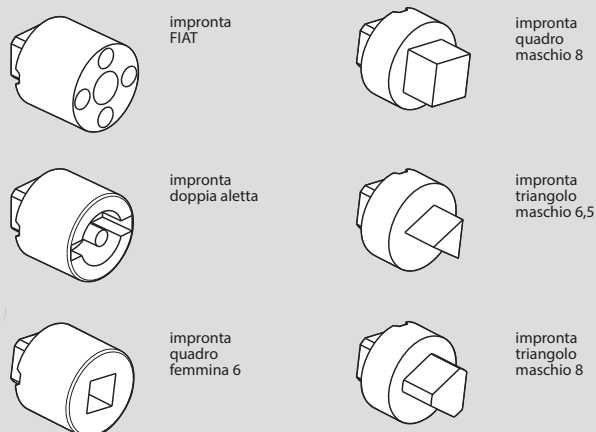

Composizione kit serratura leggii (6 316 29)

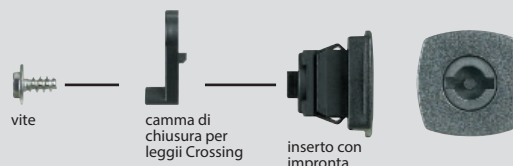

Leggii IP55 Crossing

dati dimensionali

Π Leggio standard e doppia alzata - IP55

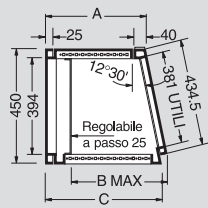
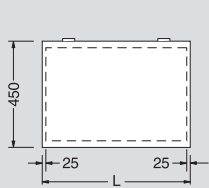

Piastra interna alzata

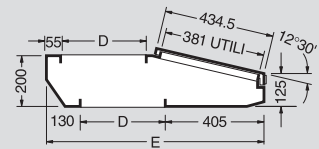
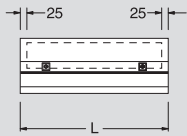
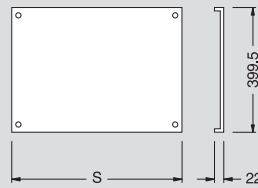

Piastra interna base

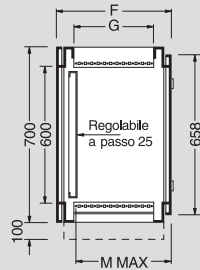
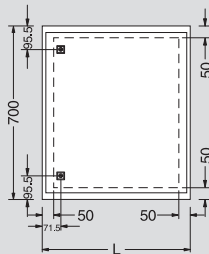
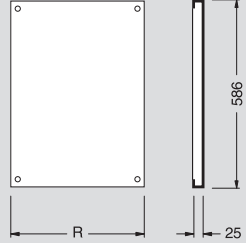

Alzata standard solo per base profonda 400 mm

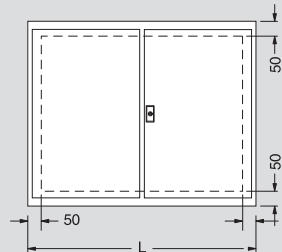
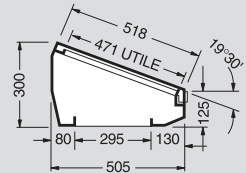

Larghezza nominale	Profondità 400										Profondità 500										
	L	A	B	C	D	E	F	G	M	R	S	A	B	C	D	E	F	G	M	R	S
600	305	325	380	295	830	405	295	325	487	545	405	425	480	395	930	505	395	425	487	545	
800	305	325	380	295	830	405	295	325	687	745	405	425	480	395	930	505	395	425	687	745	
1000	305	325	380	295	830	405	295	325	887	945	405	425	480	395	930	505	395	425	887	945	
1200	305	325	380	295	830	405	295	325	1087	1145	405	425	480	395	930	505	395	425	1087	1145	
1600	305	325	380	295	830	405	295	325	1487	1545	405	425	480	395	930	505	395	425	1487	1545	

Π Leggio compatto e doppia alzata - IP55

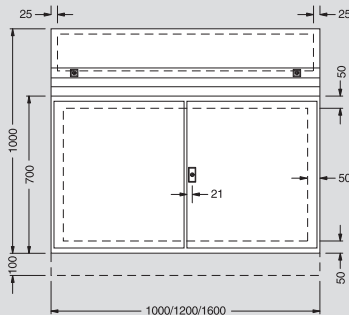
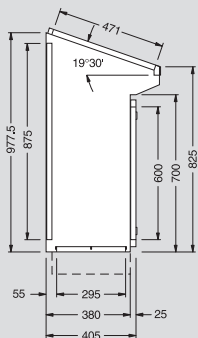
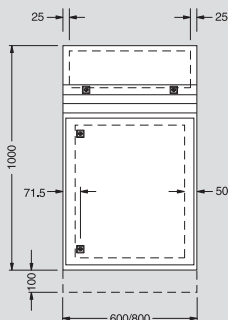

Alzatina per leggio compatto

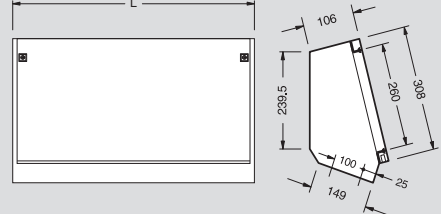

PLEXO



INDICE PLEXO

Catalogo PLEXO IP55	104
Catalogo scatole per equipaggiamento industriale	105
Catalogo cassette industriali isolanti PLEXO	106
Catalogo scatole di derivazione PLEXO	107

PLEXO

IP55



0920 01



0920 02



0921 56



0920 05



0920 12



0921 66

Colore grigio RAL 7035

Cassetta e coperchio in polistirene

Temperature di utilizzo da -25 a +40°C

Resistente al calore anormale (autoestinguenti) T=650 °C

Entrate cavi mediante passacavi a gradini

Possibilità di fissaggio con chiodatrice SPIT

"Pulsa 700E" o con perno a vite art. 0 319 57

Chiusura del coperchio a pressione

Apertura con utensile

Ricevono la barretta a 4 morsetti art. 6 479 39

Fornite con tappi di protezione delle viti di fissaggio a salvaguardia dell'IP.

Articolo **Scatole rotonde IP55**

Grigio RAL 7035 **Le dimensioni indicate sono interne**

0920 01 Ø 60 mm prof. 40 mm 4 passacavi art. 0 919 10

0920 02 Ø 70 mm prof. 45 mm 4 passacavi art. 0 919 10

Scatole quadrate IP55

65 x 65 x 40 mm ⁽¹⁾

0920 05 Con 7 passacavi art. 0 919 10

80 x 80 x 45 mm ⁽¹⁾

0920 12 Con 7 passacavi art. 0 919 10

0920 14 Con 7 preforature

0920 11 Con lati non forati

105 x 105 x 55 mm ⁽¹⁾

Chiusura del coperchio con viti isolanti imperdibili e piombabili a 1/4 di giro con indicazione "0 - 1".

Possibilità di appendere il coperchio alla cassetta, in posizione di attesa.

Fissaggio a muro assicurato.

• da 2 o 4 punti interni per tasselli Ø 5 mm max

• ai 3/4 angoli esterni al volume di cablaggio per tasselli Ø 4 mm.

0920 22 Con 7 passacavi art. 0 919 11

0920 24 Con 7 preforature

0920 20 Con lati non forati

Colore grigio RAL 7035

Tenuta al filo incandescente 750°C

Temperature di utilizzo da -25 a +40°C

Passacavi intercambiabili

Coperchio imperdibile con elemento di tenuta removibile tra

coperchio e corpo della scatola, ad eccezione delle scatole

310x240 e 360x270

Chiusura/Apertura del coperchio tramite viti ad 1/4 di giro con

giravite piatto, visualizzazione della chiusura/apertura con

indicazione I/O

Fissaggio con:

asole di compensazione assicurato da 2 o 4 punti interni (viti diametro 5 mm max)

Fori passanti, ai quattro angoli, esterni al volume di cablaggio

(viti diametro 4 mm max)

Staffe di ancoraggio esterne (Art. 0 358 02)

Possibilità di fissaggio con chiodatrice SPIT "Pulsa 700E"

Isolamento in classe II assicurato dai tappi di protezione per le viti di fissaggio (forniti)

Articolo **Scatole stagne quadrate IP55 - IK 07**

Grigio RAL 7035 130 x 130 x 74 mm ⁽¹⁾

0921 56 10 entrate cavi Ø cavi e tubi compatibile: da 4 a 25 mm

Scatole stagne rettangolari IP55 - IK 07

0921 66 155 x 110 x 74 mm ⁽¹⁾

10 entrate cavi
Ø cavi e tubi compatibile: da 4 a 25 mm

0921 76 180 x 140 x 86 mm ⁽¹⁾

10 entrate cavi
Ø cavi e tubi compatibile: da 4 a 32 mm

0921 86 220 x 170 x 86 mm ⁽¹⁾

14 entrate cavi
Ø cavi e tubi compatibile: da 4 a 32 mm

0921 96 310 x 240 x 124 mm ⁽¹⁾

24 entrate cavi
Ø cavi e tubi compatibile: da 4 a 40 mm

(1) Dimensioni interne

Scatole per equipaggiamento industriale

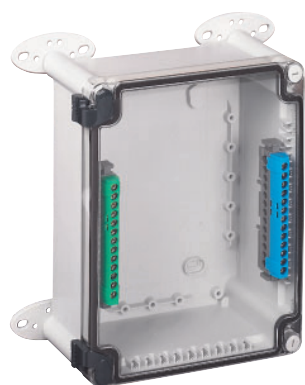

0 359 61
con staffe art. 0 358 02 e morsettiere IP2x



0 359 76

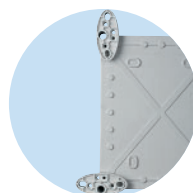

0 358 02
staffe di fissaggio posizionamento
orizzontale o verticale



0 350 66



0350 85 con cerniere art. 0 358 01

Articolo	Scatole plastiche IP55 - IK 07																															
	<p>Colore grigio RAL 7035 a pareti lisce Coperchio impermeabile con elemento di tenuta removibile tra coperchio e corpo della scatola, ad eccezione delle scatole 310x240 e 360x270. (Solo per art. 0 921 38 possibilità di appendere il coperchio alla cassetta in posizione di attesa). Corpo in polipropilene, coperchio opaco in polipropilene trasparente in policarbonato. Temperatura di impiego da -25°C a + 40°C Chiusura/Apertura del coperchio tramite viti ad 1/4 di giro con giravite piatto, visualizzazione della chiusura/apertura con indicazione I/O Possibilità di fissaggio con:</p> <ul style="list-style-type: none"> • asole di compensazione 2 o 4 punti interni (viti diametro 5 mm max) compatibili con chiodatrice SPIT "Pulsa 700E" • Fori passanti, ai quattro angoli, esterni al volume di cablaggio (viti diametro 4 mm max) • Staffe di ancoraggio esterne (Articolo 0 358 02) a partire da 130x130. • Solo per art. 0 921 38 possibilità di fissaggio con perno a vite (art. 0 319 57). <p>Isolamento in classe II assicurato dai tappi di protezione per le viti di fissaggio (forniti) Coperchio incernierabile su tutti i modelli a partire da 130x130</p>																															
	<table border="1"> <thead> <tr> <th>Coperchio opaco</th> <th>Coperchio trasparente</th> <th>Dimensioni interne (mm) Altezza x Larghezza x Profondità</th> </tr> </thead> <tbody> <tr><td>0 921 38</td><td></td><td>105 x 105 x 55</td></tr> <tr><td>0 359 06</td><td>0 359 01</td><td>130 x 75 x 74</td></tr> <tr><td>0 359 36</td><td>0 359 31</td><td>130 x 130 x 74</td></tr> <tr><td>0 359 46</td><td>0 359 41</td><td>155 x 110 x 74</td></tr> <tr><td>0 359 56</td><td>0 359 51</td><td>180 x 140 x 86</td></tr> <tr><td>0 359 66</td><td>0 359 61</td><td>220 x 170 x 86</td></tr> <tr><td>0 359 76</td><td>0 359 71</td><td>270 x 170 x 86</td></tr> <tr><td>0 359 86</td><td>0 359 81</td><td>310 x 240 x 124</td></tr> <tr><td>0 359 96</td><td>0 359 91</td><td>360 x 270 x 124</td></tr> </tbody> </table>	Coperchio opaco	Coperchio trasparente	Dimensioni interne (mm) Altezza x Larghezza x Profondità	0 921 38		105 x 105 x 55	0 359 06	0 359 01	130 x 75 x 74	0 359 36	0 359 31	130 x 130 x 74	0 359 46	0 359 41	155 x 110 x 74	0 359 56	0 359 51	180 x 140 x 86	0 359 66	0 359 61	220 x 170 x 86	0 359 76	0 359 71	270 x 170 x 86	0 359 86	0 359 81	310 x 240 x 124	0 359 96	0 359 91	360 x 270 x 124	
Coperchio opaco	Coperchio trasparente	Dimensioni interne (mm) Altezza x Larghezza x Profondità																														
0 921 38		105 x 105 x 55																														
0 359 06	0 359 01	130 x 75 x 74																														
0 359 36	0 359 31	130 x 130 x 74																														
0 359 46	0 359 41	155 x 110 x 74																														
0 359 56	0 359 51	180 x 140 x 86																														
0 359 66	0 359 61	220 x 170 x 86																														
0 359 76	0 359 71	270 x 170 x 86																														
0 359 86	0 359 81	310 x 240 x 124																														
0 359 96	0 359 91	360 x 270 x 124																														

Articolo	Scatole plastiche IP66 - IK 08																			
	<p>Colore grigio T 029 a pareti lisce Coperchio impermeabile con elemento di tenuta removibile tra coperchio e corpo della scatola, ad eccezione delle scatole 310x240 e 360x270 Corpo e coperchio in policarbonato Temperatura di impiego da -25°C a + 80°C Chiusura/Apertura del coperchio tramite viti ad 1/4 di giro con giravite piatto, visualizzazione della chiusura/apertura con indicazione I/O Possibilità di fissaggio con:</p> <ul style="list-style-type: none"> • asole di compensazione assicurato da 2 o 4 punti interni (viti diametro 5 mm max) compatibili con chiodatrice SPIT "Pulsa 700E" • fori passanti, ai quattro angoli, esterni al volume di cablaggio (viti diametro 4 mm max) • staffe di ancoraggio esterne (Articolo 0 358 02) a partire da 130 x 130. <p>Isolamento in classe II assicurato dai tappi di protezione per le viti di fissaggio (forniti) Coperchio incernierabile su tutti i modelli a partire da 130x130</p>																			
	<table border="1"> <thead> <tr> <th>Coperchio opaco</th> <th>Dimensioni interne (mm) Altezza x Larghezza x Profondità</th> </tr> </thead> <tbody> <tr><td>0 350 59</td><td>130 x 75 x 74</td></tr> <tr><td>0 350 66</td><td>130 x 130 x 74</td></tr> <tr><td>0 350 70</td><td>155 x 110 x 74</td></tr> <tr><td>0 350 73</td><td>180 x 140 x 86</td></tr> <tr><td>0 350 76</td><td>220 x 170 x 86</td></tr> <tr><td>0 350 80</td><td>270 x 170 x 86</td></tr> <tr><td>0 350 85</td><td>310 x 240 x 124</td></tr> <tr><td>0 350 95</td><td>360 x 270 x 124</td></tr> </tbody> </table>	Coperchio opaco	Dimensioni interne (mm) Altezza x Larghezza x Profondità	0 350 59	130 x 75 x 74	0 350 66	130 x 130 x 74	0 350 70	155 x 110 x 74	0 350 73	180 x 140 x 86	0 350 76	220 x 170 x 86	0 350 80	270 x 170 x 86	0 350 85	310 x 240 x 124	0 350 95	360 x 270 x 124	
Coperchio opaco	Dimensioni interne (mm) Altezza x Larghezza x Profondità																			
0 350 59	130 x 75 x 74																			
0 350 66	130 x 130 x 74																			
0 350 70	155 x 110 x 74																			
0 350 73	180 x 140 x 86																			
0 350 76	220 x 170 x 86																			
0 350 80	270 x 170 x 86																			
0 350 85	310 x 240 x 124																			
0 350 95	360 x 270 x 124																			

Cassette industriali isolanti PLEXO

cassette IP55 a coperchio alto



0 921 22

Articolo **Cassette industriali isolanti con coperchio alto**

Corpo in PVC. RAL 7035
 Autoestinguenti secondo IEC 695.2.1. resistenza al fuoco 960°C.
 Tenuta ai raggi UV, alla corrosione ed alle atmosfere saline.
 Tenuta ad olii e grassi.
 Tenuta alla temperatura: da -20°C a +50°C, +60°C di punta.
 Chiusura del coperchio mediante viti isolanti a 1/4 di giro
 impedibili, con indicazione I - 0. Le dimensioni indicate sono
 interne.

- 0 921 22 220x170x140 mm con pareti lisce
- 0 350 43 265x174x154 mm con pareti lisce e coperchio a cerniera
- 0 922 84 310x240x155 mm con pareti lisce

Accessori per cassette industriali isolanti con coperchio alto

Piastre di fondo

Lamiera d'acciaio spessore 15/10
 per articolo 0 350 43
 per articolo 0 922 84

- 0 350 92
- 0 350 93

n Art. 0 921 22

Dimensioni:

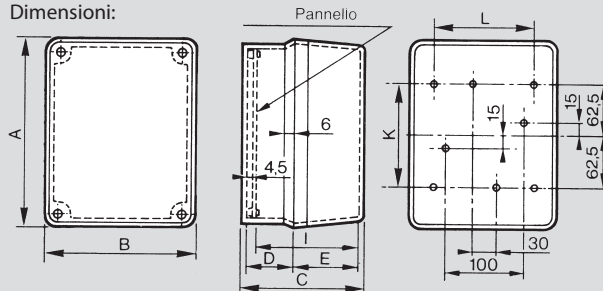

Art.	A (mm)	B (mm)	C (mm)	D (mm)	E (mm)	I (mm)	Fissaggio		S. utile dm ²	Peso Kg
							K	L		
0 921 22	230	180	149	65,7	83	134	125	125	3,4	0,90

Con cerniere, chiusura con 2 viti a 1/4 di giro - Art. 0 350 43

Dimensioni:

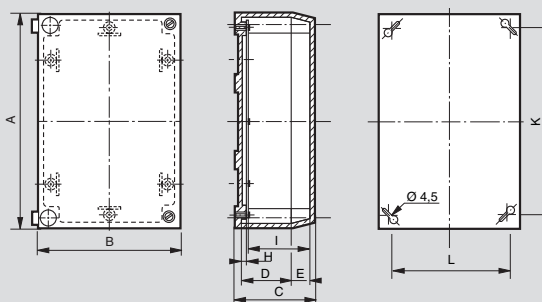

Articoli cassette	A (mm)	B (mm)	C (mm)	D (mm)	E (mm)	H (mm)	I (mm)	Fissaggio cassette		Superficie utile (dm ²)	Peso (Kg)
								K	L		
0 350 43	273	182	165	62	92	3,8	148,5	246	155	3,5	1,08

n Art. 0 922 84

Dimensioni:

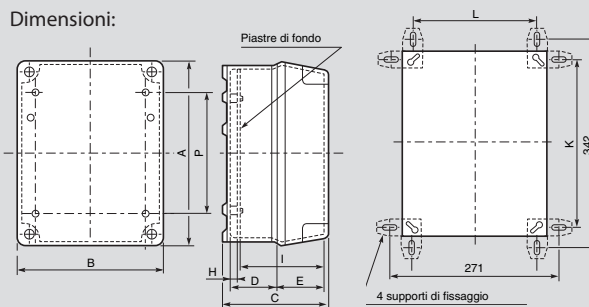

Articoli	A (mm)	B (mm)	C (mm)	D (mm)	E (mm)	H (mm)	I (mm)	Fissaggio cassette		S. utile dm ²	Peso (Kg)
								K	L		
0 922 84	321	251	190	78	82	12,3	146	282	211	5,5	2,3

Piastre di fondo - Dimensioni in mm

Art 0 350 93

Art. 0 350 92

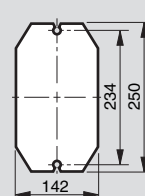
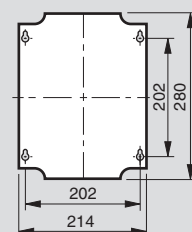

Scatole di derivazione PLE XO

accessori



0 919 15



0 919 16



0 919 06



0 358 00 montate su scatola

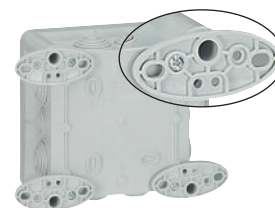

0 358 02 montate su scatola

Articolo Passacavi ad entrata diretta
 Con indicazione del diametro dei cavi e dei tubi compatibili
 Entrata diretta dei tubi (fino al diametro 16 mm) e dei cavi

0 919 14	fino al diametro 20 mm
0 919 15	fino al diametro 25 mm
0 919 16	fino al diametro 32 mm



Passacavi a gradini
 Con indicazione del diametro di tubi e cavi (dimensioni interne). Da utilizzare anche come ricambio nelle cassette Plexo

	Ø max tubo	Ø cavi
0 919 10 per cassette con coperchio ad aggancio	20	da 4 a 20
0 919 11 per cassette 105 x 105 x 55 mm	25	da 4 a 25
0 919 06 per cassette 310 x 240 mm	32	da 6 a 28
0 919 07 per cassette 310 x 240 mm	40	da 25 a 38
0 919 05 per torrette da pavimento (art. 0 893 00/01/02/03)	25	da 6 a 22



Articolo Staffe di fissaggio
 0 358 02 Kit di 4 staffe per il fissaggio a muro della scatola (a partire 130x130).
 0 919 41 Supporto per passerella a filo (diam. max del filo 5 mm) Per scatola 105x105

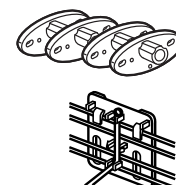

Accessori di equipaggiamento
Coppie di cerniere
 0 358 00 per scatole da 130x130 a 270x170
 0 358 01 per scatole da 310x240 a 360x270
Piastre di montaggio metalliche
 Spessore 15/10 - Per scatole

0 358 10	130 x 130 mm
0 358 11	155 x 110 mm
0 358 12	180 x 140 mm
0 358 13	220 x 170 mm
0 358 14	270 x 170 mm
0 358 15	310 x 240 mm
0 358 16	360 x 270 mm



Perno a vite
 0 319 57 Per scatole rotonde e quadrate fino alla 100 x 100
 Consente il fissaggio non passante della cassetta
 Diametro del foro 8 mm testa filettata Ø 6,6 mm

Note

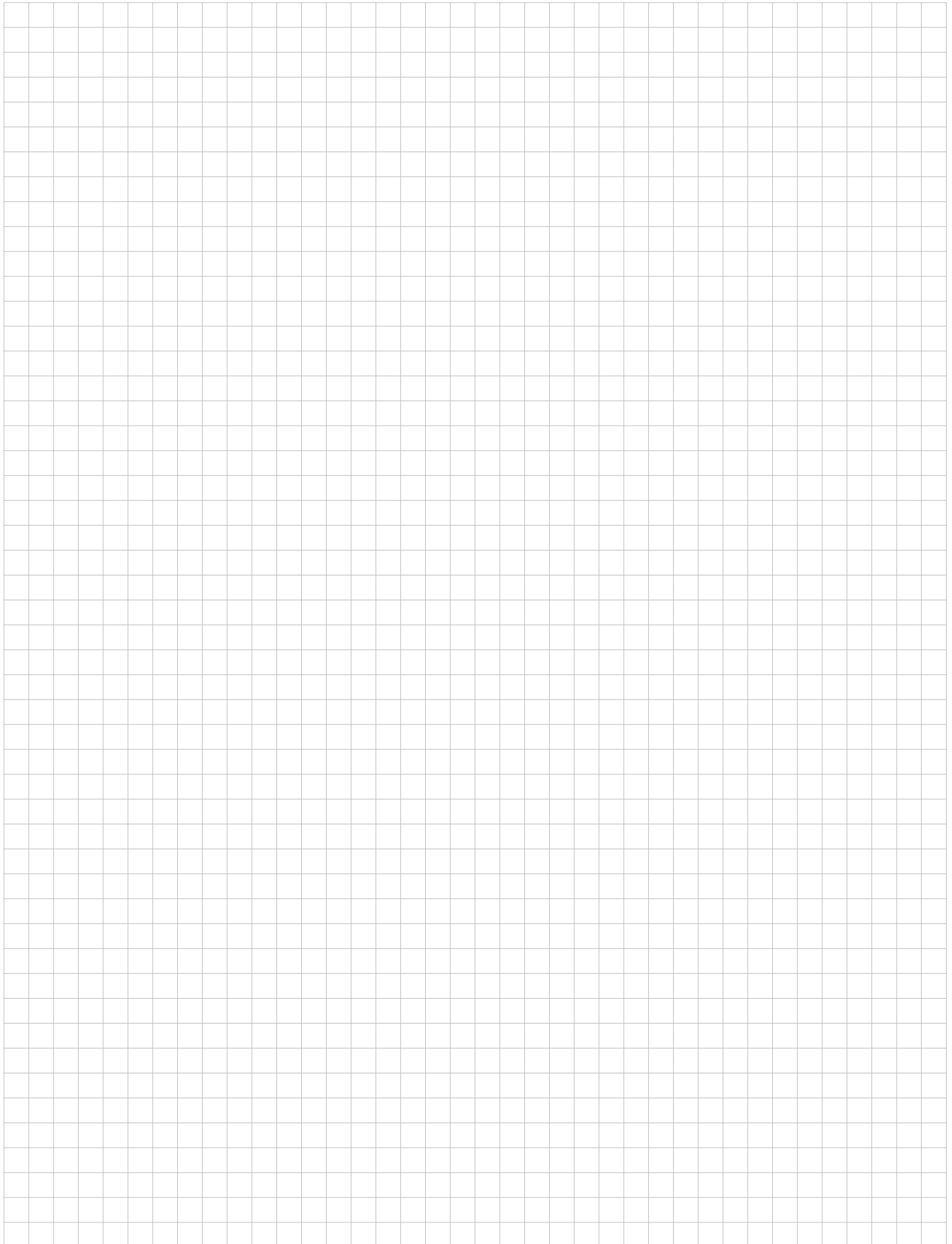

Note

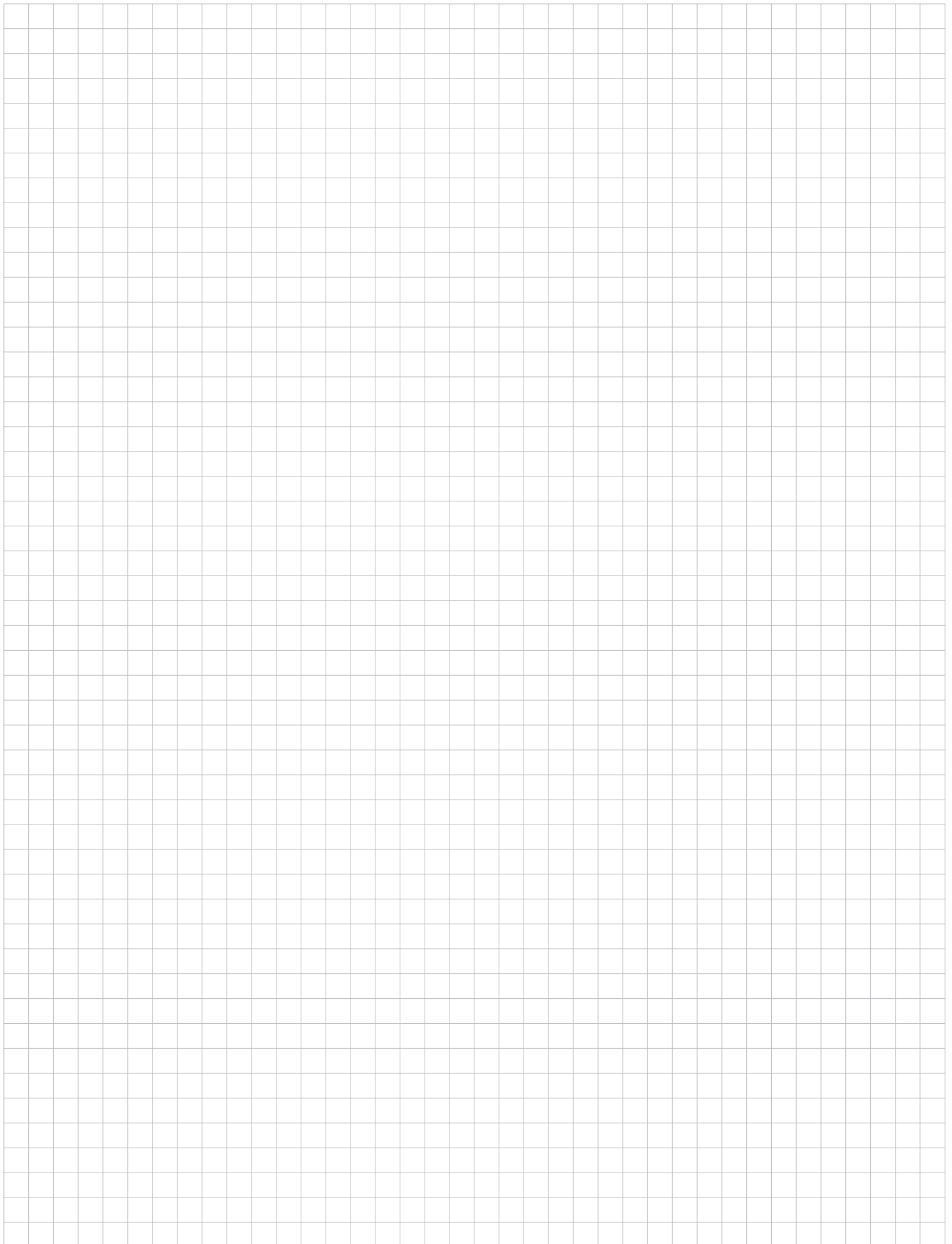

Note

